

▶ LWR98165XE

BG Ръководство за употреба
Пералня-сушилня

USER MANUAL



AEG

СЪДЪРЖАНИЕ

1. ИНФОРМАЦИЯ ЗА БЕЗОПАСНОСТ.....	3
2. ИНСТРУКЦИИ ЗА БЕЗОПАСНОСТ.....	7
3. ОПИСАНИЕ НА УРЕДА.....	9
4. ТЕХНИЧЕСКИ ХАРАКТЕРИСТИКИ.....	10
5. ИНСТАЛИРАНЕ.....	11
6. КОМАНДНО ТАБЛО.....	16
7. ВЪРТЯЩО КОПЧЕ И БУТОНИ.....	19
8. ПРОГРАМИ	21
9.  WI-FI - НАСТРОЙКА НА СВЪРЗВАНЕ.....	30
10. ПРЕДИ ПЪРВА УПОТРЕБА.....	33
11. НАСТРОЙКИ.....	34
12. ВСЕКИДНЕВНА УПОТРЕБА.....	35
13. ВСЕКИДНЕВНА УПОТРЕБА - ПРАНЕ & СУШЕНЕ.....	40
14. ВСЕКИДНЕВНА УПОТРЕБА – САМО СУШЕНЕ.....	42
15. МЪХ ПО ТЪКАНИТЕ.....	44
16. ПРЕПОРЪКИ И СЪВЕТИ.....	44
17. ГРИЖИ И ПОЧИСТВАНЕ.....	47
18. ОТСТРАНЯВАНЕ НА НЕИЗПРАВНОСТИ.....	55
19. СТОЙНОСТИ НА ПОТРЕБЛЕНИЕ.....	62
20. ОПАЗВАНЕ НА ОКОЛНАТА СРЕДА.....	64



ЗА ОТЛИЧНИ РЕЗУЛТАТИ

Благодарим Ви, че избрахте продукт на AEG. Ние го създадохме, за да Ви предоставим безупречна експлоатация в продължение на много години, с иновативни технологии, които правят живота по-лесен – функции, които не можете да откриете при обикновените уреди. Моля, отделете няколко минути за четене, за да извлечете най-доброто.

Посетете нашия уебсайт за:



Вижте полезни съвети за употреба, брошури, отстраняване на неизправности, информация за сервиз и ремонт:

www.aeg.com/support



Регистрирайте Вашия продукт за по-добро обслужване:

www.registreaeg.com



Купете аксесоари, консумативи и оригинални резервни части за Вашия уред:

www.aeg.com/shop

ОБСЛУЖВАНЕ НА КЛИЕНТИ

Винаги използвайте оригинални резервни части.

Когато се свързвате с нашия оторизиран отдел „Обслужване“, трябва да имате под ръка следната информация: Модел, PNC, сериен номер.

Информацията може да бъде открита на табелката с основни данни

 Предупреждение / Внимание–Информация за безопасност

 Обща информация и съвети

 Информация за околната среда

Запазваме си правото на изменения.

1. ИНФОРМАЦИЯ ЗА БЕЗОПАСНОСТ



Преди да започнете инсталиране и експлоатация на този уред, прочетете внимателно предоставените инструкции.

Производителят не носи отговорност за наранявания или повреди в резултат от неправилен монтаж или употреба. Винаги дръжте инструкциите на безопасно и достъпно място за справка в бъдеще.

1.1 Безопасност за деца и лица в уязвимо положение



ВНИМАНИЕ!

Риск от задушаване, нараняване или трайно увреждане.

- Този уред може да бъде използван от деца над 8-годишна възраст, както и от лица с намалени физически, сетивни и умствени възможности или от лица без опит и познания, само ако те са под наблюдение или бъдат инструктирани относно безопасната употреба на уреда и разбират възможните рискове.
- Деца между 3- и 8-годишна възраст и хора с тежки или комплексни увреждания трябва да се държат далеч от уреда, освен ако не са под постоянно наблюдение.
- Деца под 3-годишна възраст трябва да се държат далеч от уреда, освен ако не са под постоянно наблюдение.
- Децата трябва да бъдат под наблюдение, за да се гарантира, че не си играят с уреда.
- Дръжте всички опаковки далече от деца и изхвърлете опаковките по местните правила.
- Пазете препаратите далеч от деца.
- Пазете децата и домашните любимци далеч от уреда, когато вратата е отворена.
- Ако уредът има устройство за детска безопасност, то трябва да се активира.
- Деца не трябва да извършват почистване или поддръжка на уреда, когато са без надзор.

1.2 Обща безопасност

- Този уред е предназначен само за пране и сушене на дрехи, подходящи за пране и сушене в домакински перални машини и сушилни.
- Не използвайте функцията за сушилня, ако прането е замърсено с промишлени химикали.
- Този уред е предназначен за домашна употреба в затворени помещения.
- Този уред може да се използва в офиси, стаи в хотел, стаи в мотел, къщи за гости и други подобни места за настаняване, където това използване не надвишава (средно) нивото на домашна употреба.

- Не променяйте предназначението на уреда.
- Уредът трябва да се монтира, като свободностоящ или под кухненския плот, ако пространството е достатъчно.
- Не инсталирайте уреда зад врата, която се заключва, плъзгаща се врата или врата с панти в срещуположната на уреда страна, които биха възпрепятствали пълното отваряне на уреда.
- Включете захранващия щепсел към контакта само в края на инсталационния процес. Уверете се, че щепселът на захранването е достъпен след инсталирането.
- Вентилационният отвор в основата не бива да бъде покриван от килим или други постелки за под.
- **ПРЕДУПРЕЖДЕНИЕ:** Уредът не трябва да е захранван чрез външно превключващо устройство като таймер или да е свързан към електрическа верига, която постоянно се включва и изключва от устройство.
- Погрижете се да осигурите добра вентилация в помещението, в което е инсталиран уредът, за да избегнете обратен поток на газове в помещението от уреди, които горят други газове или горива, включително открит огън.
- Готварските пари не трябва да се извеждат в комин, който се използва за изгорелите газове от уреди, които работят с газ и друг вид гориво.
- Налягането на водата, постъпваща мрежата, трябва да е между 0,5 бар (0.05 МПа) и 10 бар (1,0 МПа).
- Максималното зареждане на уреда е 10.0 кг. Не превишавайте обема за максимално зареждане за всяка програма (вижте глава „Програми“).
- Уредът трябва да е свързан към водопровода с новопредоставения комплект маркучи или други такива, предоставени от оторизирания сервизен център.
- Не използвайте стари меки връзки.

- Ако захранващият кабел е повреден, той трябва да се смени от производителя, негов оторизиран сервизен център или квалифицирано лице, за да се избегне опасност.
- Избършете праха или остатъците от опаковането, които са се натрупали около уреда.
- Не използвайте уреда без филтри. Почиствайте филтъра за влакна преди и след всяка употреба.
- Тъкани, които са били замърсени с вещества като зеленчуково или минерално масло, ацетон, алкохол, бензин, керосин, препарати за премахване на петна, терпентин, восък и препарати за премахване на восък, трябва да се изперат отделно с перилен препарат, преди да се сушат в сушилнята.
- Не използвайте уреда, ако съдовете са замърсени с индустриални химикали.
- Не сушете в сушилнята неизпрани дрехи.
- Предмети като пенест каучук (латексова пяна), шапчици за душ, водонепроницаеми тъкани, артикули с гумена основа и дрехи или възглавници, снабдени с подложки от каучукова пяна, не трябва да се сушат в сушилня.
- Омекотители на тъкани или подобни препарати трябва да се използват само според предписанията на производителя.
- Премахнете всички предмети от прането, които могат да причинят запалване, като запалки или кибрити.
- **ПРЕДУПРЕЖДЕНИЕ:** Не спирайте сушилнята преди края на цикъла на сушене, освен ако няма да извадите бързо всички дрехи и ще ги разделите, така че остатъчната топлина да се разпръсне.
- Заключителният цикъл на сушене се извършва без нагриване (цикъл на охлаждане), за да се гарантира, че дрехите ще достигнат температура, която няма да ги повреди.

- Не почиствайте уреда чрез пръскане с вода под налягане и/или пара.
- Почистете уреда с влажна кърпа. Използвайте само неутрални препарати. Не използвайте абразивни кърпи, разтворители или метални предмети.
- Преди извършване на поддръжка на уреда, изключете го и извадете щепсела от контакта.

2. ИНСТРУКЦИИ ЗА БЕЗОПАСНОСТ

2.1 Монтаж



Инсталацията трябва да отговаря на съответните национални разпоредби.

- Следвайте инструкциите за инсталиране, приложени към уреда.
- Не монтирайте не използвайте уреда на места, където температурата може да е под 5°C или по-висока от 35 °C.
- Винаги дръжте уреда вертикално, докато го местите.
- За да гарантирате правилна експлоатация на компресора, изчакайте 6 часа след инсталацията, преди да използвате уреда.
- Уверете се, че има циркулация на въздух между уреда и пода.
- Отстранете цялата опаковка и транспортните болтове.
- Подът, където ще се монтира уредът, трябва да е равен, стабилен, устойчив на топлина и чист.
- Дръжте транзитните болтове на сигурно място. Ако уредът ще се монтира отново, за да се заключи барабана и да се предотврати вътрешно нараняване.
- Винаги внимавайте, когато местите уреда, тъй като е тежък. Винаги използвайте предпазни ръкавици и затворени обувки.
- Не монтирайте и не използвайте повреден уред.

- Не монтирайте уреда на място, където вратичката на уреда не може да се отвори напълно.
- Регулирайте крачетата, така че да има необходимото разстояние между уреда и пода.
- Когато уредът е поставен в постоянното си положение, проверете дали е напълно нивелиран с помощта на нивелир. Ако не е, наместете крачетата.

2.2 Електрическо свързване



ВНИМАНИЕ!

Риск от пожар или токов удар.

- **ПРЕДУПРЕЖДЕНИЕ:** Този уред е предназначен за монтаж / свързване към заземителна връзка в сградата.
- Винаги използвайте правилно монтиран контакт със защита от токов удар.
- Не използвайте разклонители или адаптери с много входове.
- Не издърпвайте хранящия кабел, за да изключите уреда. Винаги издърпвайте щепсела на храняването.
- Не пипайте хранящия кабел или щепсела с мокри ръце.

2.3 Свързване към водопровод

- Температурата на входната вода не трябва да надвишава 25 °C.
- Не причинявайте щети на маркучите за вода.

- Преди свързване с нови тръби, неизползвани дълго време, по които са правени ремонти или са прикачени нови устройства (водомери, и т.н.), оставете водата да тече, докато не се избистри.
- Уверете се, че няма видими течове по време на и след първото използване на уреда.
- Не използвайте маркуч за удължаване, ако маркучите за подаване на вода са твърде къси. Свържете се с оторизирания сервизен център за подмяна на маркучите за подаване на вода.
- Докато разопаковате уреда е възможно да видите вода да се излива от източващия маркуч. Това се дължи на тестването на уреда с използване на вода в завода.
- Можете да удължите маркуча за оттичане до максимум 400 см. Свържете се с оторизирания сервизен център за другия маркуч за оттичане и удължителя.
- Уверете се, че има достъп до крана след инсталацията.

2.4 Употреба



ВНИМАНИЕ!

Опасност от нараняване, токов удар, пожар, изгаряне или повреда на уреда.

- Не поставяйте запалими продукти или предмети, които са намокрени със запалими продукти, в близост до уреда или върху него.
- Не докосвайте стъклената врата, докато програмата работи. Стъклото може да се нагорещи.
- Не сушете повредените (скъсани, изтъркани) дрехи, които имат подплата или пълнеж.
- Ако прането е изпрано с препарат за отстраняване на петна, пуснете допълнителен цикъл на изплакване преди да стартирате цикъла на сушене.
- Уверете се, че всички метални предмети са свалени от прането.
- Сушете само тъкани, които са подходящи за сушене в уреда. Следвайте инструкцията за

почистване на етикета на всяка дреха.

- Не сядайте и не стъпвайте върху отворената врата на уреда.
- Не сушете капещи мокри дрехи в уреда.
- Не позволявайте на горещи предмети да докосват пластмасовите части на уреда.
- Преди да започнете програма за сушене, извадете топката с препарат (ако използвате такава).
- Не използвайте топка с перилен препарат, ако задавате програма без прекъсване.

2.5 Компресор



ВНИМАНИЕ!

Опасност от повреда в уреда.

- Компресорът и неговите системи в сушилнята са заредени със специален препарат, който не съдържа флуоро-хлорохидроводород. Системата трябва да стои изправена. Увреждането на системата може да предизвика теч.

2.6 Обслужване

- За поправка на уреда се свържете с оторизирания сервизен център. Използвайте само оригинални резервни части.
- Моля, имайте предвид, че собственооръчната поправка или поправка, която не е извършена от специалист, може да има последици, свързани с безопасността, и да анулира гаранцията.
- Следните резервни части ще бъдат налични в рамките на 10 години след като моделът е спрял от производство: мотор и четки за мотор, трансмисия между мотор и барабан, помпи, амортизатори и пружини, барабан за измиване, главина на барабан и съответните лагери, нагреватели и нагреващи елементи, вкл. термомомпи, тръби и съответното оборудване, като маркучи, клапани, филтри и спиращи водата клапани, печатни

платки, електронни дисплеи, клавишни превключватели, термостати и датчици, софтуер и фирмуер, вкл. зануляване на софтуер, врата, панти за врата и уплътнители, други уплътнители, комплект за заключване за врата, пластмасова периферия, като дозатор за миещ препарат. Моля, имайте предвид, че някои от тези резервни части са налични само за професионални техници и не всички резервни части са подходящи за всички модели.

- Относно лампата(ите) вътре в този продукт и резервните лампи, продавани отделно: Тези лампи са предназначени да издържат на екстремни физически условия в домакински уреди, като температура, вибрации, влажност или са предназначени да

сигнализируют информация за работното състояние на уреда. Те не са предназначени за използване в други приложения и не са подходящи за осветяване на помещения в домакинството.

2.7 Изхвърляне

- Изключете уреда от електрозахранването и водоподаването.
- Извадете захранващия ел. кабел в близост до уреда и го изхвърлете.
- Премахнете дръжката на вратичката, за да предотвратите заклещването на деца или домашни любимци в барабана.
- Изхвърлете уреда в съответствие с местните изисквания за изхвърляне на "Отпадъци от електрическо и електронно оборудване (ОЕЕО)".

3. ОПИСАНИЕ НА УРЕДА

3.1 Преглед на уреда

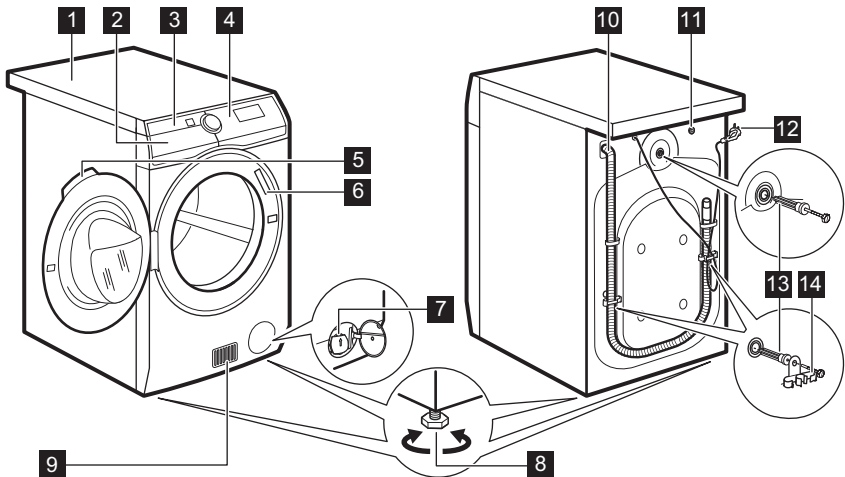

- | | |
|--|---|
| 1 Работен плот | 5 Дръжка на люка |
| 2 Дозатор за препарати | 6 Табелка с технически данни |
| 3 Въздушен(Въздушни) филтър(филтри) | 7 Филтър на помпата за източване на водата |
| 4 Контролен панел | 8 Крачета за изравняване на уреда |

- 9 Въздушни отвори
- 10 Маркуч за източване на вода
- 11 Впускателен клапан за вода
- 12 Захранващ кабел
- 13 Транзитни болтове
- 14 Опора на маркуча

Табелката с основните данни показва:

- A. QR код
- B. име на модел
- C. номер на продукта
- D. електрически данни
- E. сериен номер

4. ТЕХНИЧЕСКИ ХАРАКТЕРИСТИКИ

Размер	Ширина/ Височина/ Обща дълбочина	59.7 см /87.0 см /66.0 см
Електрическо свързване	Напрежение	230 V
	Приблизителна мощност	2 200 W
	Бушон	10 A
	Честота	50 Hz
Ниво на защита срещу проникване на твърди частици и влага, осигурено от защитното покритие, освен когато нисковолтовото оборудване няма защита срещу влага		IPX4
Водоснабдяване ¹⁾ .		Студена вода
Налягане на водоподането	Минимално	0,5 бар (0,05 MPa)
	Максимално	10 бар (1,0 MPa)
Стайна температура	Минимално	5 °C
	Максимално	35 °C
Максимално количество пране	Памук	10.0 кг
	Synthetics (Синтетика)	4.0 кг
	Wool (Вълна)	1.5 кг
Максимално количество сухо пране	Памук	6 кг
	Synthetics (Синтетика)	4 кг
	Wool (Вълна)	1 кг
Скорост на центрофугиране	Максимална скорост на центрофугиране	1551 об/мин
Този продукт съдържа HFC - R134a/GWP1430 0,14 кг херметически запечатан флуорирани газ.		

¹⁾ Свържете маркуча за водоснабдяване към кран с резба 3/4" цола

5. ИНСТАЛИРАНЕ

! **ВНИМАНИЕ!**
Вж. глава "Безопасност".

5.1 Разопаковане

! **ВНИМАНИЕ!**
Отстранете всички транспортни болтове и опаковки, преди да монтирате уреда.

! **ВНИМАНИЕ!**
Тъй като ще поставите уреда в задната част, **изчакайте около 6 часа преди да започнете да го използвате.** Това време е необходимо, за да може компресорът да работи правилно.

! **ВНИМАНИЕ!**
Използвайте ръкавиците.

1. Отстранете външния филм. Ако е необходимо, използвайте режещ инструмент.

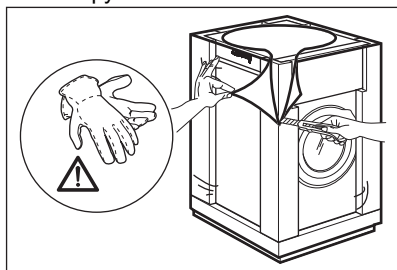

2. Премахнете картонената горна част и полистиреновите материали от пакетиранието.

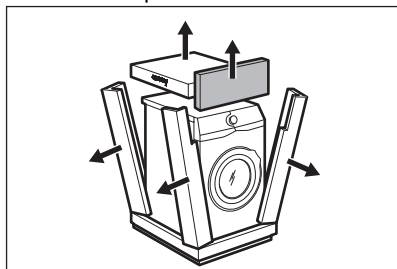

3. Отстранете вътрешния филм.

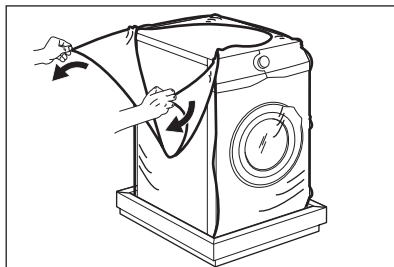

4. Отворете вратичката и отстранете полистиреновата част от уплътнението на люка и всички предмети от барабана.

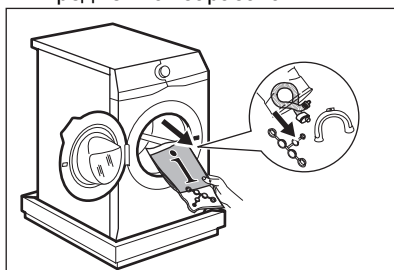

5. Внимателно сложете уреда върху задната му страна.
6. Поставете предният полистиренов опаковъчен елемент на пода зад уреда.

i Внимавайте да не повредите маркучите.

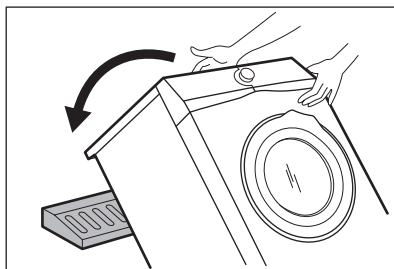

7. Отстранете полистиреновия предпазител от дъното.

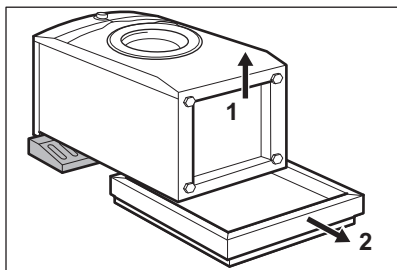

8. Изправете уреда във вертикално положение.

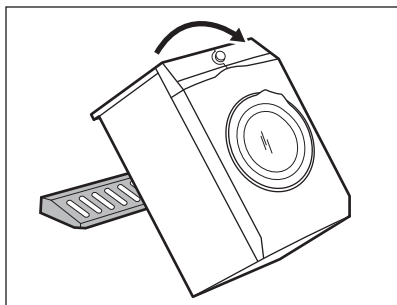

9. Отстранете захранващия кабел и маркуча за източване от държачите.

- i** Възможно е да видите вода да се излива от източващия маркуч. Това е породено от тестването на уреда с вода в завода.

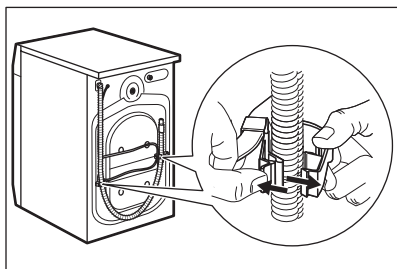

10. Премахнете трите болта с гаечния ключ, доставен с уреда.

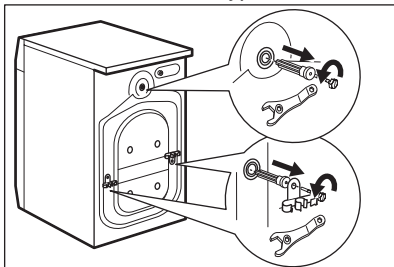

11. Извадете пластмасовите шайби.
12. Сложете пластмасовите капачки, които ще намерите в торбата на потребителското ръководство, в дупките.

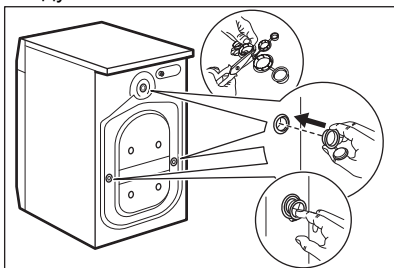

- i** Препоръчваме да запазите опаковките и транспортните болтове, в случай че ви се наложи местите уреда.

5.2 Инсталиране под плот

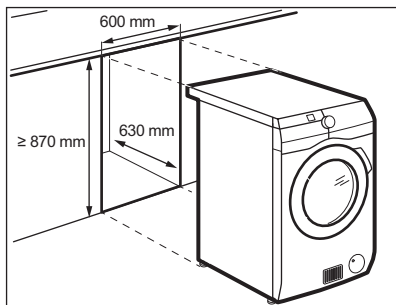

Уредът може да се монтира самостоятелно или под кухненски плот на съответното разстояние (вижте илюстрацията).



ПРЕДУПРЕЖДЕНИЕ!

Не монтирайте уреда в запечатана кухня! Уверете се, че има циркулация на въздуха през дъното на мебелите.



ПРЕДУПРЕЖДЕНИЕ!

За да гарантирате свободна циркулация на въздуха под уреда, не прикрепяйте звуковите бариери (ако са налични).

5.3 Поставяне и нивелиране

1. Монтирайте уреда върху плоска, твърда подова настилка.



Уверете се, че килима не спира циркулацията на въздух под уреда. Уверете се, че уредът не се допира до стената или до други обекти.

2. Разхлабете крачетата, за да регулирате нивото.



ВНИМАНИЕ!

Не поставяйте картонени, дървени или подобни материали под уреда, за да регулирате нивото.

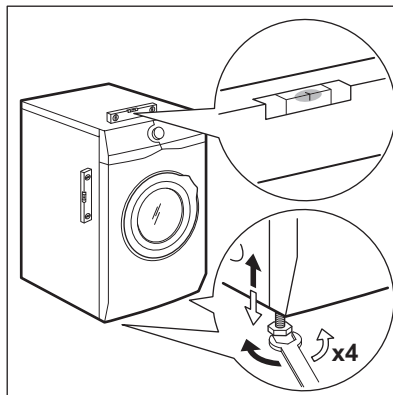

Уредът трябва да е нивелиран и стабилен.



Правилното нивелиране на уреда предотвратява вибрации, шум и движението на уреда по време на работа.



Когато уреда е монтиран върху плинт, използвайте аксесоарите, описани в глава „Аксесоари“. Внимателно прочетете приложените към аксесоара и към уреда инструкции.

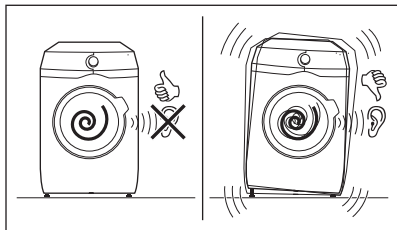

5.4 Маркучът за подаване на вода

1. Свържете маркуча за подаване на вода към гърба на уреда.
2. Позиционирайте го наляво или надясно в зависимост от позицията на кранчето за вода.

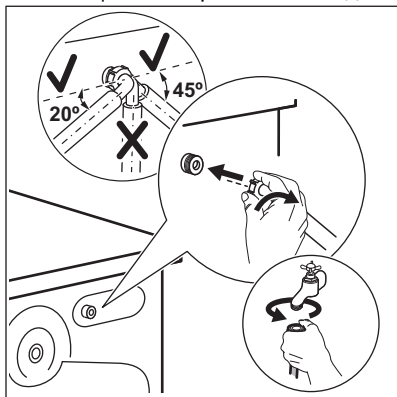

i Уверете се, че маркучът не е във вертикална позиция.

3. Ако е необходимо, разхлабете гайката, за да я регулирате в правилната позиция.
4. Свържете маркуча за подаване на вода към крана за студена вода с резба 3/4" цола.

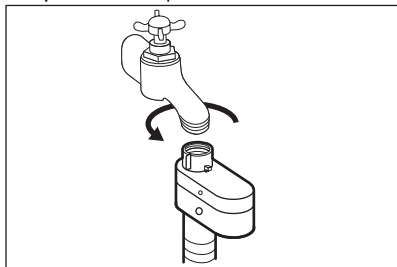

ВНИМАНИЕ!

Температурата на входната вода не трябва да надвишава 25 °C.



ПРЕДУПРЕЖДЕНИЕ!

Уверете се, че няма течове от съединенията.



Не използвайте маркуч за удължаване, ако маркучите за подаване на вода са твърде къси. Свържете се със сервисния център за подмяна на маркуча за подаване на вода.

5.5 Устройство за спиране на водата

Маркучът за подаване на вода има устройство за спиране на водата. Това устройство предотвратява течове на вода в маркуча поради естественото му износване.

Червеният сектор в прозорец «А» показва тази грешка.

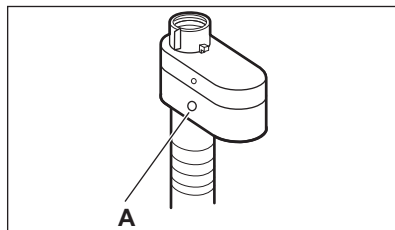

Ако това се случи, затворете крана на водата и се свържете с оторизирания сервисен център за подмяна на маркуча.

5.6 Източване на вода

Маркучът за източване трябва да е поставен на височина, не по-малка от 60 см и не по-голяма от 100 см от пода.

- i** Можете да удължите маркуча за източване до максимум 400 см. Свържете се с оторизирания сервизен център за другия маркуч за източване и удължението.

Възможно е да свържете отводнителния маркуч по различни начини:

1. Направете U форма с отводнителния маркуч и го сложете около пластмасовата лайсна.

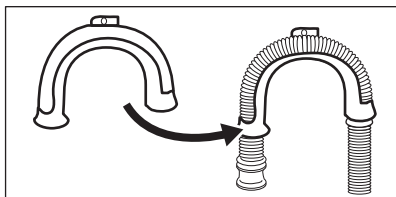

2. **На ръба на мивка** - Затегнете водача към кранчето за вода или към стената.

- i** Уверете се, че пластмасовият водач не може да се движи, когато уредът източва.

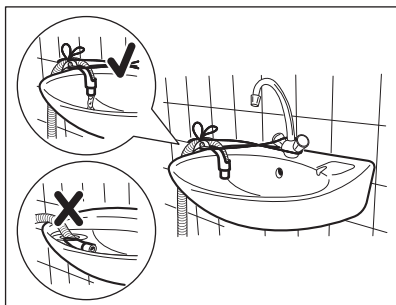

- i** Уверете се, че маркучът за източване не е потопен във водата. Може да има мръсна вода в уреда.

3. **Към права тръба с вентилационна дупка** - Монтирайте отводнителния маркуч директно към тръбата. Вижте илюстрацията.

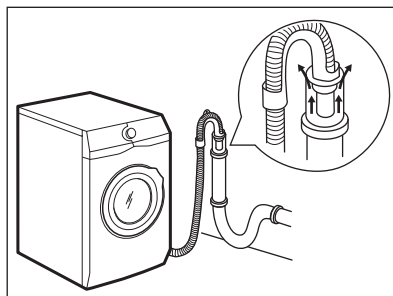

- i** Краят на маркуча за оттичане трябва винаги да може да поема въздух, т. е. вътрешният диаметър на канала за източване (мин. 38 мм – мин. 1,5") трябва да бъде по-голям от външния диаметър на маркуча за оттичане.

4. Ако край на маркуча за източване изглежда по този начин (вижте картинката), можете да го натиснете директно в правата тръба.

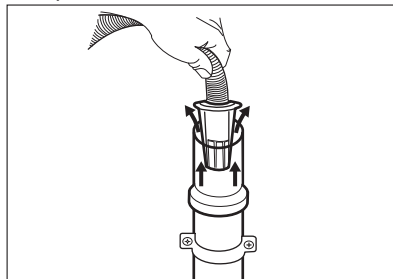

5. **Без пластмасовия водач за маркуч, към канала на мивка** – Поставете отводнителния маркуч в канала на мивката и го затегнете със скоба. Вижте илюстрацията.

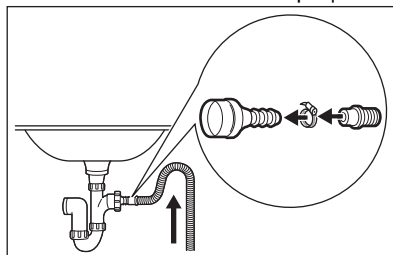

- i** Уверете се, че маркучът за източване прави завой, за да предотврати навлизането на частици от мивката в уреда.

6. Позиционирайте маркуча **директно към вградена тръба за източване в стената на стаята** и затегнете със скоба.

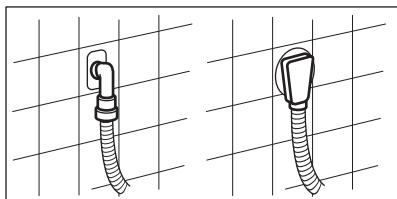

5.7 Електрическо свързване

В края на монтажа можеш да свържете захранващия кабел към контакта.

Табелата с етикети и глава „Технически данни“ указват необходимите електрически характеристики. Уверете се, че са съвместими с електрозахранването.

Проверете дали домашната Ви електроинсталация може да поеме

максималното натоварване, което се изисква, като също така вземете под внимание всички останали работещи електроуреди.

Свържете уреда към заземен контакт.

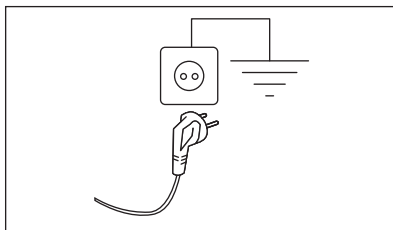

Когато уредът е инсталиран, захранващият кабел трябва да бъде лесно достъпен.

При необходимост от електрическо обслужване по монтажа на уреда, свържете се с нашия оторизиран сервизен център.

Производителят не носи отговорност за щети или наранявания при неспазване на гореизложените предпазни мерки за безопасност.

6. КОМАНДНО ТАБЛО

6.1 Описание на контролния панел

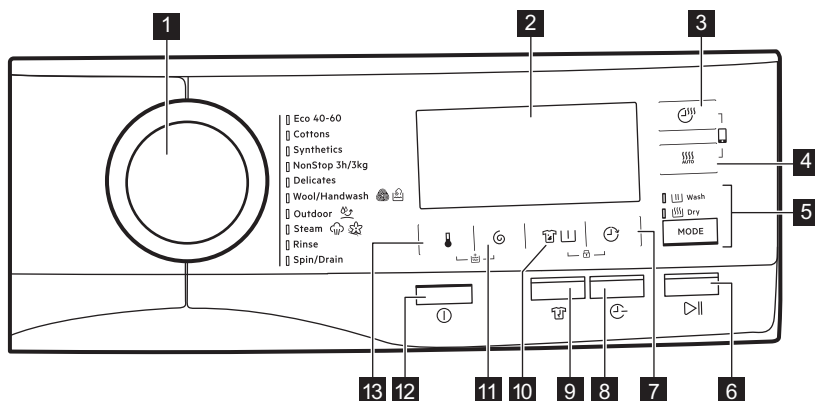

1 Програматор

2 Дисплей

- 3 Сензорен бутон за време на сушене
- 4 Сензорен бутон за ниво на сушене
- 5 сензорен бутон Mode
 - Wash
 - Dry
- 6 Сензорен бутон „Старт/Пауза“
- 7 Сензорен бутон „Отложен старт“
- 8 сензорен бутон Time Save
- 9 Сензорен бутон "Против намачкване"
- 10 Сензорен бутон „Петна/Предпране“
- 11 Сензорен бутон за намаляване на скоростта на центрофугиране
- 12 Бутон за вкл./изкл.
- 13 Сензорен бутон за температурата

6.2 Екран

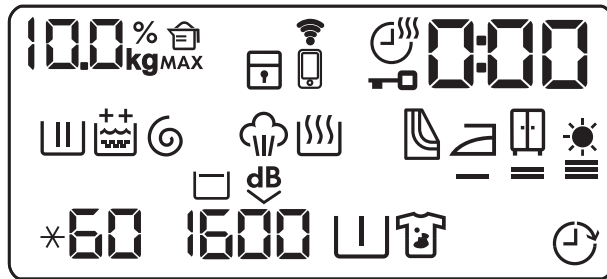

	Индикатор за тегло на прането. Иконата kg премигва по време на измерване на зареденото пране (вижте параграф „ProSense Засичане на количество“).
MAX	Индикатор за максимално количество пране. Премигва, когато количеството пране надвишава максимално зададеното пране за избраната програма.
	Индикатор за количество препарат: стойността показва процента на необходимото количество препарат.
	Индикатор за защитно заключване за деца.
	Индикатор за Wi-Fi връзка.
	Индикатор за дистанционна връзка.
	Индикатор за продължителност на сушене.
	Индикатор за заключена врата.

	<p>Дигиталният индикатор може да показва:</p> <ul style="list-style-type: none"> • Продължителност на програмата (напр., 2:40, фаза на пране и/или сушене). • Време на отлагане (напр., 30' или 2h). • Край на цикъла (□). • Код за предупреждение (напр., E20). • Когато работите с ПРИЛОЖЕНИЕТО: APP, AP (точка за достъп), UP □ (актуализиране). Вижте главата „Wi-Fi - Настройка на свързаността“.
	Индикатор за фаза на пране: мига по време на фаза на предпране и пране.
	Индикатор за фаза на изплакване. Премигва по време на фаза за изплакване.
	<p>Опция за постоянно допълнително изплакване:</p> <ul style="list-style-type: none"> • – едно допълнително изплакване. • – две допълнителни изплаквания.
	Индикатор за фаза на центрофуга и източване. Премигва по време на фаза за центрофуга и източване.
	Индикатор за фаза на парна обработка.
	Индикатор за фаза на сушене.
	Индикатор за почистване на въздушни филтри.
	Индикатор за сушене за гладене.
	Индикатор за сушене за прибиране.
	Индикатор за допълнително сушене.
*60	Индикатор за температурата. Индикаторът * се появява, когато е зададено студено пране.
1600	Индикатор за скоростта на центрофугиране.
	Индикатор за задържане на изплакването.
dB	Индикатор за изключително безшумен режим.
	Индикатор за предпране.



Индикатор за петна.



Индикатор за забавен старт.

7. ВЪРТЯЩО КОПЧЕ И БУТОНИ

7.1 On/Off ①

Натискането на този бутон за няколко секунди позволява включването или изключването на уреда. Чуват се два различни звукови сигнала, когато включвате или изключвате уреда.

Тъй като функцията „В готовност“ автоматично изключва уреда, за да намали консумацията на енергия, ще трябва да включите уреда отново.

За повече информация вижте част „В готовност“ в глава „Ежедневна употреба“.

7.2 Въведение



Опциите/функциите не може да се избират с всички програми за изпиране. Проверете съвместимостта между опциите/функциите и програмата за изпиране в "Таблица на програмите". Опция/функция може да се самоизключват и в този случай уредът не позволява да нагласят несъвместимите опции/функции заедно. Уверете се, че екранът и сензорните бутони винаги са чисти и сухи.

7.3 Temperature 🌡

Когато изберете програма за пране, уредът автоматично предлага температура по подразбиране.

Натиснете този бутон неколкократно, докато на дисплея се появи желаната температурна стойност.

Когато на дисплея се покажат индикаторите ✖ и — —, уредът не затопля водата.

7.4 Spin 🌀

Когато зададете програма, уредът автоматично избира скоростта по подразбиране на центрофугиране.

Натиснете този бутон неколкократно, за да:

- **Промените скоростта на центрофугиране.**



Дисплеят показва само скоростите на центрофугиране, които са налични за зададената програма.

- **Активирайте опцията "Задържане на изплакването".** Водата от последното изплакване не се източва, за да се предпазят тъканите от намачкване. Програмата за пране приключва с вода в барабана и финалната фаза на центрофугиране не се извършва.

Екранът показва индикатора

Барабанът се върти често, за да се намали намачкването.

Вратата остава заключена.

Барабанът се върти често, за да се намали намачкването. Трябва да източите водата, за да отключите вратичката.

Натиснете бутона Start / Pause: уредът преминава към фаза на центрофугиране и източва водата.

- **Активирайте опцията „Екстра безшумен режим“.** Всички фази на центрофугиране (междинно и финално центрофугиране) са деактивирани и програмата приключва с вода в

барабана. Това минимализира намачкването.

Тъй като програмата е много тиха, подходящо е да се пуска вечерно време, когато тарифите за електричество са по-ниски. При някои програми изплакванията се извършват с повече вода.

Екранът показва индикатора . Вратата остава заключена.

Барабанът се върти често, за да се намали намачкването. Трябва да източите водата, за да отключите вратичката.



Ако натиснете бутона Start / Pause, уредът задейства само фазата на източване.

-  Уредът източва водата автоматично след около 18 часа.

7.5 Stains/Prewash

Натиснете този бутон неколкократно, за да активирате една от двете опции.

На дисплея светва съответния индикатор.

- **Stains**  Изберете тази опция, за да добавите етап за изпиране на петна към програмата и по този начин да третирате силни замърсявания или обработено пране с препарат за премахване на петна. Налейте препарат за отстраняване на петна в отделение . Препаратът за отстраняване на петна ще бъде добавен към съответния етап от програмата за изпиране.

-  Тази опция може да увеличи времетраенето на програмата.

-  Тази опция не е налична при температура под 40°C.

- **Prewash** 

Използвайте тази опция, за да добавите етап предпране на 30°C преди етапа на пране.

Тази опция се препоръчва за силно замърсено пране, особено ако съдържа пясък, прах, кал или други твърди частици.

-  Тази опция може да увеличи времетраенето на програмата.

-  Тези две опции не могат да бъдат зададени заедно.

7.6 Delay Start

С тази опция може да отложите старта на програма за по-удобно време.

Натиснете бутона неколкократно, за да зададете нужното отлагане. Времето се удължава на стъпки от 30 минути до 90 минути и стъпки от 2 часа до 20 часа.

След стартиране на цикъла посредством бутон Start / Pause , екранът ще покаже зададеното време на отлагане и уредът ще започне отброяването.

7.7 Time Save

С тази опция може да намалите времетраенето на програмата.

- Ако прането Ви е нормално или леко замърсено, може да съкратите програмата за изпиране. Докоснете този бутон **веднъж**, за да намалите продължителността.
- В случай на малко количество пране, натиснете този бутон **два пъти**, за да зададете супер бърза програма.

Продължителността на програмата се променя на дисплея.

Когато този бутон е активиран, светлинният индикатор над него светва.

-  Тази опция може да се използва, за да намали продължителността на програмата за пара.

7.8 Anti-crease

Тази опция добавя кратка фаза против намачкване в края на програмата.

Фазата намалява намачкването на тъканите и улеснява гладенето.

Когато тази опция е зададена, светодиодът над бутона е включен и започва да мига по време на фазата против намачкване.

-  Тази опция може да увеличи времетраенето на програмата.

С натискането на който и да е бутон движенията против намачкване спират и вратичката се отключва.

За да прекъснете фазата против намачкване, можете също да:

- Натиснете бутон On/Off  за няколко секунди, за да включите или изключите уреда.
- Завъртите селектора на програмите в друга позиция.

7.9 Time Dry

В програмата, където може да се избира, докоснете този бутон, за да зададете подходящото време за сушене, според вида на тъканта, която трябва да сушите (вижте таблицата „Сушене с определено време“). На екрана се показва зададената стойност.







При всяко докосване на този бутон стойността на времето за сушене се увеличава с 5 минути.

-  Не можете да зададете всички времеви стойности за различни типове тъкани.

7.10 Auto Dry





Докоснете този бутон, за да зададете едно от трите автоматични нива за сушене, предложени от уреда.

На екрана светва съответният индикатор за сухота:

-  =  **Сухо за гладене:** пране, което ще се глади.
 -  =  **Сухо за прибиране:** прането, което ще се прибира.
 -  **Съвсем сухо:** пране, което ще бъде изсушено напълно.
-  Не можете да зададете автоматично всички нива за всеки тип тъкан.

7.11 Mode

Благодарение на този бутон, даден цикъл може да извърши:

- Само изпиране** : Индикаторът Wash е включен.
- Изпиране и сушене**  : Индикаторите Wash и Dry са включени.
- Само сушене** : Индикаторът Dry е включен.

7.12 Start / Pause





Докоснете бутон Start / Pause , за да стартирате или паузирате уреда или да прекъснете действаща програма.

8. ПРОГРАМИ

8.1 Таблица на програмите

-  С изтегляне на ПРИЛОЖЕНИЕТО са налични допълнителни програми и настройки.

Програма Температура по подразбиране Температурен диа- пазон	Скорост на центрофуги- ране за справка Диапазон на скоростта на центрофуга- та	Макси- мално коли- чество за за- режда- не	Описание на програма
Есо 40-60 (Режим само пране) 40°C ¹⁾	1600 об./мин. 1600 об./мин. – 400 об./мин.	10.0 кг	Цикъл с ниска консумация на енергия за памучни тъкани. Намалява температурата и удължава времето за постигане на добри резултати при изпиране.
Есо 40-60 + Ниво на сушене за прибиране (режим пране и сушене) 40°C ²⁾	1600 об./мин. 1600 об./мин. – 1000 об./ мин.	6 кг	
Есо 40-60 + Ниво на сушене за прибиране (режим пране и сушене)	-	6 кг	Цикъл с ниска консумация на енергия за памучни тъкани.
Cottons 40°C 95°C – студено	1600 об./мин. 1600 об./мин. – 400 об./мин.	10.0 кг	Бели и цветни памучни тъкани. Идеален за нормално и силно замърсяване.
Synthetics 40 °C 60 °C – студена вода	1200 об./мин. 1200 об./мин. – 400 об./мин.	4.0 кг	Синтетични и смесени тъкани. Нормално замърсяване.
NonStop 3h/3kg 30°C 40°C – 30°C	1200 об./мин.	3.0 кг	Смесени памучни и синтетични тъкани. Пълна програма за изпиране и сушене на пране до 3 кг наведнъж. Тя трае само 3 часа. Също така на екрана се появява индикаторът  .
Delicates 30°C 40 °C – студена вода	1200 об./мин. 1200 об./мин. – 400 об./мин.	2.0 кг	Деликатни тъкани като акрил, вискоза и смесени тъкани, изискващи нежно изпиране. Нормално замърсяване.

Програма Температура по подразбиране Температурен диа- пазон	Скорост на центрофуги- ране за справка Диапазон на скоростта на центрофуга- та	Макси- мално коли- чество за за- режда- не	Описание на програмата
 Wool/Handwash 40 °C 40 °C – студена вода	1200 об./мин. 1200 об./мин. – 400 об./мин.	1.5 кг	Вълна, подходяща за пране в пералня, вълна за ръчно пране и деликатни тъкани със символ „ръчно пране“. ³⁾
 Outdoor 30 °C 40 °C – студена вода			 Не използвайте омекотител за тъкани и се уверете, че няма остатъци от омекотител в отделението за препарат.
	1200 об./мин. 1200 об./мин. – 400 об./мин.	2.0 кг	 При изпълняване на комбинирана програма за изпиране и сушене, фазата на сушене също така действа като функция за възстановяване на водоотблъскващите свойства. Уверете се, че на етикета на дрехата е обозначено, че може да бъде използвана сушилня.

Програма Температура по подразбиране Температурен диа- пазон	Скорост на центрофуги- ране за справка Диапазон на скоростта на центрофуга- та	Макси- мално коли- чество за за- режда- не	Описание на програма
 Steam		1.0 кг	<p>Памучни, синтетични и смесени тъкани. Специален цикъл с пара без пране, който може да се използва за подготовка на изсушеното пране за гладене или освежаване на дрехи, носени веднъж. Тази програма намалява гънките, миризмите и отпуска влакната. Не използвайте препа-рат.</p> <p>Когато програмата приключи, бързо извадете прането от барабана⁴⁾ Ако се налага, отстранете петната чрез изпиране или с помощта на локализирано премахване на петна. Програмите с пара не извършват хигиенизиращ цикъл. Не задавайте програма с пара със следните видове дрехи:</p> <ul style="list-style-type: none"> • Дрехи, неподходящи за сушене в сушилня. • Дрехи с етикет „Само химическо чистене“.
Rinse	1600 об./мин. 1600 об./мин. – 400 об./мин.	10.0 кг	<p>Всякакви дрехи, освен вълнени и много деликатни дрехи. Програма за изплакване и центрофугиране на прането. Скоростта на центрофугиране по подразбиране е тази, използвана за програми за памучни дрехи. Намалете скоростта на центрофугиране според типа пране. Ако е необходимо, задайте опцията Extra Rinse за допълнителни изплаквания. При ниска скорост на центрофугиране уредът извършва фини изплаквания и кратка центрофуга.</p>

Програма Температура по подразбиране Температурен диа- пазон	Скорост на центрофуги- ране за справка Диапазон на скоростта на центрофуга- та	Макси- мално коли- чество за за- режда- не	Описание на програма
Spin/Drain	1600 об./мин. 1600 об./мин. - - - -	10.0 кг	За центрофугиране на прането и из- помпване на водата от барабана. Всички тъкани освен вълнени и де- ликатни материи.

1) **Съгласно Регламент (ЕС) № 2019/2023 на Комисията.** Тази програмата по предварително за-
дадени температура и обороти на центрофугиране, в режим на изпиране, с капацитет 10.0 кг, мо-
же да изпира нормално замърсени памучни тъкани, определени за изпиране на 40 °C или 60 °C
заедно в един цикъл.



За достигната температура на прането, продължителност на програмата и други
данни, моля, вижте глава „Стойности на потребление“.
Най-ефикасните програми по отношение на консумацията на енергия основно са те-
зи, които работят на по-ниски температури и по-дълга продължителност.













2) **Съгласно Регламент (ЕС) № 2019/2023 на Комисията.** Тази програма по предварително зада-
дена температура и обороти на центрофугиране, в режим на пране и сушене, с капацитет 6 кг и с
ниво на сушене на пране готово за прибиране, извършвайки цикъл на изпиране и на сушене, може
да изпира нормално замърсени памучни тъкани, определени за изпиране на 40 °C или 60 °C заед-
но в един цикъл и след фазата на сушене прането може веднага да бъде сгънато и прибрано.



3) По време на този цикъл барабанът се върти бавно, за да осигури нежно изпиране. Може да из-
глежда, че барабанът не се върти правилно или не се върти изобщо, но това е нормално за тази
програма.

4) Ако зададете програма с парна обработка при сухо пране, в края на цикъла прането може да е
влажно. Сушете дрехите на простор за около 10 минути. Тази програма не премахва особено сил-
ната миризма.

Съвместимост на опциите на програмите

Програма	Eco 40-60	Cottons	Synthetics	NonStop 3h/3kg	Delicates	Wool/Handwash	Outdoor	Steam	Rinse	Spin/Drain
Опции										
Spin	■	■	■		■	■	■		■	■

Програма	Eco 40-60	Cottons	Synthetics	NonStop 3h/3kg	Delicates	Wool/Handwash	Outdoor	Steam	Rinse	Spin/Drain
Опции										
 Задържане на изплакването	■	■	■		■	■	■		■	
 Изключително безшумен режим	■	■	■		■					
 Без центрофуга										■ ¹⁾
 Extra Rinse	■	■	■	■	■		■		■	
 Prewash ²⁾	■	■	■							
 Stains ³⁾	■	■	■							
 Delay Start	■	■	■	■	■	■	■	■	■	■
 Time Save ⁴⁾	■	■	■		■			■		
 Anti-crease	■	■	■		■		■		■	
 Time Dry	■	■	■		■	■	■			

Програма	Eco 40-60	Cottons	Synthetics	NonStop 3h/3kg	Delicates	Wool/Handwash	Outdoor	Steam	Rinse	Spin/Drain
Опции										
 Auto Dry	■	■								

- 1) Ако зададете опцията Без центрофуга, уредът само източва водата.
- 2) Опциите Prewash и Stains не могат да се избират заедно.
- 3) Тази опция не е налична при температура под 40 °C.
- 4) Ако нагласите най-краткото времетраене, препоръчваме да намалите количеството на зареждането. Възможно е да заредите напълно уреда, но резултатът от изпирането може да не е толкова удовлетворителен.

Подходящи почистващи препарати за всяка програма

Програма	Универсален прах ¹⁾	Универсален течен перилен препарат	Течен перилен препарат за цветно пране	Деликатни вълнени тъкани	Специален
Eco 40-60	▲	▲	▲	--	--
Cottons	▲	▲	▲	--	--
Synthetics	▲	▲	▲	--	--
NonStop 3h/3kg	--	▲	▲	--	--
Delicates	--	--	--	▲	▲
Wool/Handwash	--	--	--	▲	▲
Outdoor	--	--	--	▲	▲

¹⁾ Препоръчва се употребата на перилен прах за температури над 60 °C.

8.2 Steam програма с AEG Steam Fragrance

Наличност на www.aeg.com/shop.

Програмите с пара могат да се използват за намаляване на гънките и миризмите на дрехи, които просто трябва да се освежат без да се перат. Програмата с пара не премахва особено силната миризма.

Влакната на плата се отпускат и след това гладенето става без усилия. Когато програмата приключи, бързо извадете прането от барабана. Програмата с пара не извършва хигиенизиращ цикъл. Не задавайте програма на пара със следните видове дрехи:

- Дрехи, неподходящи за сушене в сушилня.

- Дрехи с етикет „Само химическо чистене“.



След обработката с пара прането може да е влажно. Прострете дрехите за няколко минути.

Ароматът. Ако използвате този специален нежен аромат, прането Ви ще се ароматизира като току-що изпрано. Внимателно прочетете инструкциите, приложените към аромата. Намалете дозата на аромата, когато обработвате по-малко количество пране. С помощта на бутон Time Save можете да намалите продължителността на програмата, когато обработвате дрехите, обозначени за измиване при ниска температура.

НЕ:

- Сушете в центрофуга дрехите, третирани с аромат. Ползата от нея ще се изпари.
- Използвайте аромата с други цели, различни от описаните тук.
- Използвайте аромата върху нови дрехи. Новите облекла могат да съдържат остатъчни довършителни съединения, които не са съвместими с аромата.







Ароматизиращите бутилки за дозиране се намират в уеб магазина на **AEG** или от оторизиран дилър.

8.3 Автоматично сушене



Първоначалното време за цикъл на програмите с опция Auto Dry е само ориентировъчно, реалното време на сушене може леко да се различава от показаното време.

Степен на изсушаване	Тип тъкан	Зареждане
 — = ≡ Съвсем сухо За хавлиени тъкани	Памук и лен (халати, хавлиени кърпи и др.)	до 6 кг
 — = ≡ Сухо за прибиране За дрехи, които ще бъдат съхранявани	Памук и лен (халати, хавлиени кърпи и др.)	до 6 кг
	Синтетични и смесени тъкани (пуловери, блузи, бельо, покривки и спално бельо)	до 4 кг
	Деликатни тъкани (акрил, вискоза и деликатни смесени тъкани)	до 2 кг

Степен на изсушаване	Тип тъкан	Зареждане
	Вълнени (вълнени пуловери)	до 1 кг
	Дрехи за спорт на открито (външни дрехи, технически тъкани, спортни дрехи, водоустойчиви и дишащи якета, спортни якета)	до 2 кг
 =  Сухо за гладене Подходяща за дрехи за гладене	Памук и лен (чаршафи, покривки за маса, ризи и др.)	до 6 кг

8.4 Сушене за определено време

Степен на изсушаване	Тип тъкан	Пра-не (кг)	Скорост на центрофугиране (об./мин.)	Предложено времетраене (минути)
Съвсем сухо За хавлиени тъкани	Памук и лен (халати, хавлиени кърпи и др.)	6	1600	280 - 300
		4	1600	170 - 190
		2	1600	120 - 130
Сухо за прибиране За дрехи, които ще бъдат съхранявани	Памук и лен (халати, хавлиени кърпи и др.)	6	1600	270 - 290
		4	1600	160 - 180
		2	1600	110 - 120
	Синтетични и смесени тъкани (пуловери, блузи, бельо, покривки и спално бельо)	4	1200	170 - 190
		2	1200	100 - 120
	Финни (акрил, вискоза и деликатни смесени тъкани)	2	1200	140 - 160
		1	1200	70 - 90
	Вълна (вълнени пуловери)	1	1200	90 - 110

Степен на изсушаване	Тип тъкан	Пра-не (кг)	Ско-рост на центро-фуги-ране (об./ мин.)	Предложено времетрае-не (минути)
	Дрехи за спорт на открито (външни дрехи, технически тъкани, спортни дрехи, водоустойчиви и дишащи якета, спортни якета)	2	1200	140 - 160
		1	1200	90 - 110
Сухо за гладене Подходяща за дрехи за гладене	Памук и лен (чаршафи, покривки за маса, ризи и др.)	6	1600	160 - 180
		4	1600	100 - 120
		2	1600	50 - 60

8.5 Woolmark Wool Care - Син



- Прането на вълнени тъкани с тази машина е одобрено от компанията Woolmark за пране на вълнени дрехи, обозначени с „ръчно пране“, при условие, че продуктите се

перат съобразно с инструкциите на етикета на дрехата и тези, предоставени от производителя на тази перална машина. M1230.

- Цикълът за сушене на вълна на тази машина е тестван и одобрен от компанията Woolmark. Този цикъл е подходящ за сушене на вълнени дрехи, които са с етикет „ръчно пране“, при условие, че дрехите се изпират в цикъл за ръчно пране, одобрен от Woolmark, и се сушат според инструкциите, препоръчани от производителя. M1399.

Символът Woolmark е знак за сертифициране в много държави.

9. 📶 WI-FI - НАСТРОЙКА НА СВЪРЗВАНЕ

Тази глава описва как да свържете смарт уреда към Wi-Fi мрежата и към мобилни устройства.

С тази функционалност може да получавате известия, да управлявате и наблюдавате уреда от мобилното си устройство.

Wi-Fi функционалността е изключена като фабрична настройка по подразбиране.

За да свържете уреда и да се наслаждавате на цялата гама функции и услуги, са необходими:

- Безжична домашна мрежа с активирана интернет връзка.
- Мобилно устройство, свързано към безжична мрежа.

Честота	2,412 – 2,472 GHz за европейския па- зар
Протокол	IEEE 802.11b/g/n двупоточно радио
Максимална мощ- ност	<20 dBm

9.1 QR код на табелката с данни

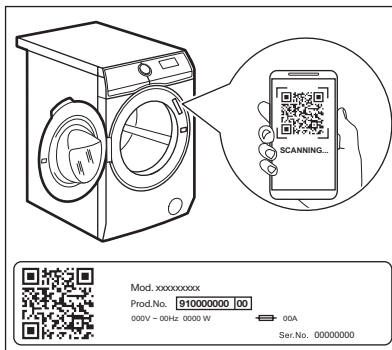

QR кодът може да се използва по два начина:

- Сканирайте QR кода с вграденото приложение за камера, за да изтеглите приложението My AEG Care от App store на Вашето смарт устройство и следвайте необходимите стъпки.
- Сдвояване на смарт устройството с уреда, за да се опрости процесът. Сканирайте QR кода с вграденото приложение My AEG Care за сканиране на QR код.

9.2 Инсталиране и конфигуриране на My AEG Care



My AEG Care Ви позволява да контролирате прането си през мобилно устройство.

Съдържа голям брой програми, полезни функции и информация за продукта, специално написана за уреда. Чрез приложението можете да изберете програми, които вече съществуват в контролния панел на уреда, а освен това можете да отключите допълнителни програми, налични единствено от мобилно устройство.

Допълнителните програми може да се сменят с новите версии на приложението.

Това е персонализирана грижа за прането - всичко от Вашето мобилно устройство.

При свързване на уреда към приложението застанете в близост до него със смарт устройството.



Уверете се, че Вашето смарт устройство е свързано към безжичната мрежа.

1. Отидете в App Store на Вашето смарт устройство или сканирайте QR кода (*вижте параграф „QR код на табелката с данни“*).
2. Изтеглете и инсталирайте приложението My AEG Care.
3. Уверете се, че сте стартирали Wi-fi свързване от уреда. Ако не сте, прочетете следващия параграф „Конфигуриране на безжичната връзка на уреда“.
4. Стартирайте приложението. Изберете страна и език и влезте с Вашия имейл и парола. Ако нямате акаунт, си създайте нов, като следвате инструкциите в My AEG Care.

- Следвайте инструкциите от приложението за регистрация и конфигуриране на уреда.

9.3 Конфигуриране на безжичната връзка на уреда

- Натиснете бутона On/Off  за няколко секунди, за да активирате уреда. Изчакайте около 10 секунди, преди да продължите с безжичната конфигурация.
- Изберете програма, като завъртите селектора за програма.
- Натиснете и задръжте бутоните Auto Dry и Mode в продължение на няколко секунди докато се чуе щракване. Освободете бутоните.

 се появява на екрана в продължение на 5 секунди и индикаторът  започва да мига.

Безжичният модул започва да се стартира.



 Уверете се, че Вашето приложение е готово за свързване.

- След около 45 секунди на екрана се появява  (точка за достъп).





Точката за достъп ще бъде отворена за около 3 минути.

- Конфигурирайте приложението My AEG Care на Вашето смарт устройство и следвайте инструкциите, за да свържете уреда към Wi-Fi мрежата.

- Ако връзката е конфигурирана, когато екранът с информация за програмата се появи отново, на дисплея ще се показва индикаторът .



 Всеки път, когато включите уреда, ще му трябват 45 секунди да се свърже към мрежата автоматично. Когато индикаторът  спре да мига, връзката е готова.

За да изключите безжичната връзка, натиснете и задръжте бутоните Auto Dry и Mode едновременно за няколко секунди, докато чуете първия звуков сигнал.

Освободете бутоните. *OFF* се появява на дисплея в продължение на 5 секунди.

 Ако изключите уреда и го включите отново, безжичната връзка автоматично се изключва.

За да премахнете данните за влизане на безжичната връзка, натиснете и задръжте бутоните Auto Dry и Mode едновременно за няколко секунди, докато чуете втория звуков сигнал:  се появява на екрана в продължение на няколко секунди.

9.4 Дистанц. стартиране

Дистанционният старт Ви позволява да започнете цикъл с дистанционно управление.

i Дистанционното управление се активира автоматично, когато натиснете бутона Start / Pause  за стартиране на програмата, но също така можете да стартирате дистанционно и програма за пране. Функцията се деактивира, когато вратата е отворена.

Когато приложението е инсталирано и безжичната връзка е завършена, **можете също така да активирате дистанц. стартиране:**

Натиснете и задръжте бутоните Time Dry и Auto Dry едновременно в продължение на няколко секунди.

Индикаторът  се появява на екрана и вратата е заключена. Сега вече можете да стартирате програмата дистанционно.

За да премахнете Дистанц. стартиране, натиснете и задръжте бутоните Time Dry и Auto Dry едновременно за няколко секунди, докато индикаторът  изчезне от екрана.

9.5 Обновяване на Over-the-air

Това приложение може да предложи актуализация за Вашия уред.

Актуализацията става само чрез приложението.

Ако някоя програма работи, приложението уведомява, че актуализацията ще започне след приключване на програмата.

По време на актуализирането, устройството показва  на дисплея.

Не изключвайте или изкарвайте от контакта уреда по време на актуализация.

Устройството ще може да се използва след края на актуализацията без уведомяване, че тя е била успешна.

Ако има грешка, устройството показва  на дисплея: просто натиснете който и да е бутон или превъртете ключа, за да се върнете към нормална употреба.

9.6 Винаги включен Wi-Fi

Функцията Винаги включен Wi-Fi е налична в приложението.

Тази функция поддържа уреда свързан към мрежата, дори когато той е изключен.

Индикаторът  се включва и изключва с прекъсвания (1 секунда вкл. , 5 секунди изключен).

Можете да включите уреда, като натиснете бутона On/Off  или от приложението.

i Функцията Винаги включен Wi-Fi може да повлияе на консумацията на енергия.

10. ПРЕДИ ПЪРВА УПОТРЕБА

i По време на монтаж или преди първата употреба може да забележите вода в уреда. Това е остатъчна вода след пълен функционален тест в завода, който се грижи уредът да бъде доставен на клиентите в перфектно работно състояние, и не е повод за притеснение.

1. Уверете се, че всички транспортни болтове са премахнати от уреда.
2. Уверете се, че електричеството е достъпно и кранът на водата е отворен.
3. Налейте 2 литра вода в отделението за препарат, маркирано с .

Това действие активира системата за източване.

4. Налейте малко количество препарат в отделението, маркирано с .
5. Задайте и стартирайте програма за памук при най-високата температура без пране в барабана.

Това отстранява всички възможни замърсявания от барабана и вътрешността на пералнята.



11. НАСТРОЙКИ

11.1 Защита от деца

С тази опция може да попречите на децата да си играят с командното табло.

- За да **активирате/деактивирате** тази опция, докоснете Stains/Prewash и бутоните Delay Start едновременно, докато индикаторът  се **включи/изключи** на дисплея.

Може да активирате тази опция:

- След като докоснете бутона Start / Pause : всички бутони и програмният бутон се деактивират (освен бутон On/Off ).
- Преди да докоснете бутона Start / Pause : уредът не може да стартира.

Уредът запазва избраните опции, след като го изключите.

11.2 Звукови сигнали

Този уред е предоставен с различни звукови сигнали, които се вкл. когато:

- Активирате уреда (специален кратък звук).
- Деактивирате уреда (специален кратък звук).
- Докосвате бутоните (кликване).
- Направите грешен избор (3 кратки звука).
- Програмата е завършена (последователност от звуци за около 2 минути).
- Уреда има повреда (последователност от кратки звуци за около 5 минути).

За да **деактивирате/активирате** звуковите сигнали, когато програмата е завършена, докоснете Delay Start и бутоните Time Save заедно за около 6 секунди.





Ако деактивирате звуковите сигнали, те ще продължат да работят, ако има неизправност в уреда.

11.3 Постоянно допълнително изплакване



С тази опция можете постоянно да имате едно или две допълнителни изплаквания, когато зададете нова програма.

- Едновременно натиснете бутона Temperature и бутона Spin еднократно, за да добавите едно допълнително изплакване. На дисплея се появява .
- Едновременно натиснете бутона Temperature и бутона Spin двукратно, за да добавите две допълнителни изплаквания. На дисплея се появява .
- Едновременно натиснете бутона Temperature и бутона Spin трикратно, за да премахнете допълнителните изплаквания. Дисплеят показва само .

12. ВСЕКИДНЕВНА УПОТРЕБА



ВНИМАНИЕ!
Вж. глава "Безопасност".

12.1 Използване на сензори за тегло



За правилното използване на сензора за тегло, барабанът трябва да е празен, когато активирате уреда.
Задайте програмата **ПРЕДИ** да поставите прането в барабана.

12.2 Преди активиране на уреда

1. Уверете се, че главният щепсел е свързан към главния контакт.
2. Уверете се, че кранът на водата е отворен.

12.3 Активиране на уреда и задаване на програма

1. Натиснете бутона On/Off за няколко секунди, за да активирате уреда.

Селекторът на програмите е автоматично зададен на стандартна програма и само е включен индикаторът Wash.

Индикаторът на бутона Start / Pause премигва.

2. Завъртете копчето за програмите на необходимата програма.

Програмният индикатор светва. Дисплей показва максималното количество, температурата по подразбиране, максималната скорост на центрофугиране, индикаторите на фазите създаващи програмата и времетраенето на програмата.

3. Ако е необходимо, докоснете бутона Temperature и бутона Spin, за да промените температурата на водата и скоростта на центрофугиране.
4. Ако е необходимо, докоснете съответните бутони, за да

добавите функции и/или да зададете отложен старт.

Дисплеят показва символа на зададената опция и/или числото показва времето за забавяне.

12.4 Зареждане на прането

1. Отворете вратичката на уреда.

На екрана се появява .

2. Разтръскайте артикулите преди да ги поставите в барабана.
Поставете прането в барабана, дреха по дреха.

Теглото на прането се обновява на дисплея постепенно с по 0,5 kg, като съответно се актуализира продължителността на програмата. Теглото е приблизително и се променя с типа пране.



Ако поставите повече пране в барабана от допустимото максимално зареждане, символът **MAX** премигва за няколко секунди и показва максималното препоръчително зареждане.

Пак можете да изперете прането, но консумацията на вода и енергия се увеличава.

За най-добра консумация и резултати извадете някои дрехи.

Индикацията за прекалено зареждане се показва само при програми с максимално зареждане, по-ниско от максималното зареждане на уреда.

3. Затворете вратата. Уверете се, че няма останало пране между уплътнението и вратата. Съществува риск от изтичане на вода или повреждане на прането.

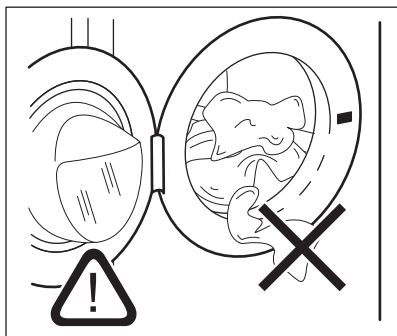

4. Дисплеят показва необходимото количество препарат в проценти **000%**.

Тези данни са показателни и се отнасят до количеството препарат, препоръчано за максимално зареждане и посочено на опаковката на препаратата.

- i** Ако промените програмата за пране след затваряне на вратичката, дисплеят може да покаже **100%**, за да уведоми за евентуално претоварване: отворете вратичката и премахнете няколко от дрехите.

12.5 Поставяне на препарат и добавки

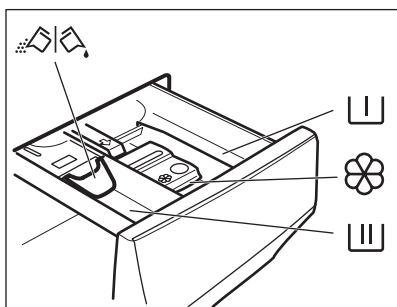

- I** Отделение за препарат за предпране, програма за наkisване или за премахване на петна.
- III** Отделение за фаза на пране.

- ⊗** Отделение за течни добавки (омекотител на тъкани, препарат за колосване).
- MAX** Максимално ниво за количество течни добавки.
- ⚠** Преградка за прах или течен перилен препарат.

- i** Винаги следвайте инструкциите, които ще намерите по опаковките на почистващите препарати, но препоръчваме да не надвишавате максимално посоченото ниво (**MAX**). Това количество ще гарантира най-добри резултати при изпиране.

- i** След цикъл на пране, ако е необходимо премахнете всякакви останки от препарат от дозатора.

12.6 Проверете позицията на отделението

1. Дръпнете доколкото е възможно навън дозатора на перилните препарати.
2. Натиснете лоста надолу, за да извадите дозатора.

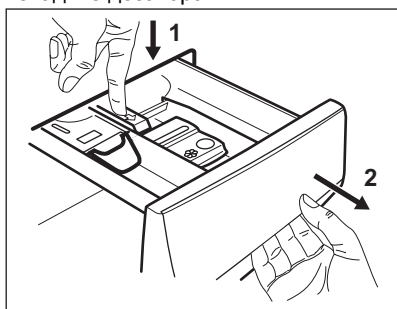

3. За да използвате прахообразен перилен препарат, обърнете преградката нагоре.

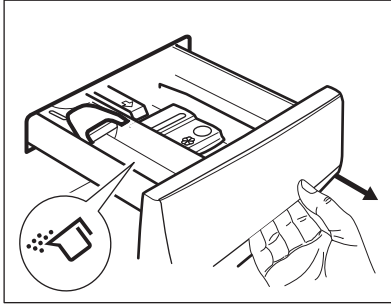

4. За да използвате течен перилен препарат, обърнете преградата надолу.

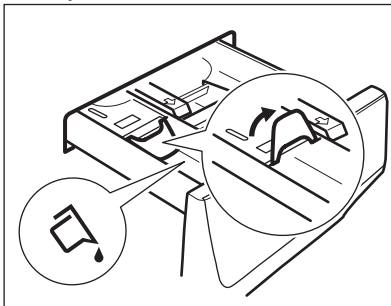

Когато преградата е в позиция НАДОЛУ:

- Не използвайте гелообразни или гъсти перилни препарати..
 - Не поставяйте повече течен препарат от ограничението, показано на преградата.
 - Не задавайте фазата на предпране.
 - Не задавайте функция отложен старт.
5. Измерете перилния препарат и омекотителя за тъкани.
6. Внимателно затворете дозатора за перилни препарати.

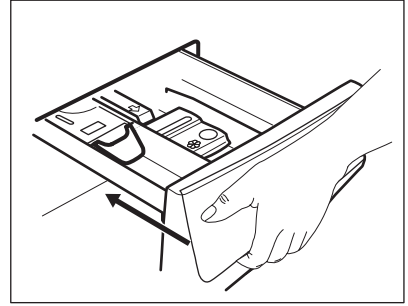

Уверете се, че преградата не предизвиква блокиране, когато затворите дозатора.

12.7 Стартиране на програма

Натиснете бутона Start / Pause, за да стартирате програмата.

Съответният индикатор спира да мига и остава включен.

На дисплея, индикаторът на работещата фаза започва да премигва и индикаторът за количеството препарат (в проценти) се изключва.

Програмата стартира, вратата е заключена. Дисплеят показва индикатора .



Източващата помпа може да работи за кратко, преди уреда да се пълни с вода.

12.8 Стартиране на програма със забавен старт

1. Докоснете бутона Delay Start неколккратно, докато на екрана се покаже желаното време на отлагане. Индикаторът  светва.
 2. Докоснете бутона Start / Pause. Уредът започва отброяването на забавения старт.
- Когато отброяването завърши, програмата стартира.



Измерването ProSense започва в края на отброяването.

Отмяна на забавения старт, след като отброяването е започнало

За да отмените забавения старт:

1. Докоснете бутона Start / Pause, за да поставите уреда в режим на пауза. Съответният индикатор мига.
2. Докоснете бутона Delay Start няколко пъти, докато на екрана се покаже .
3. Докоснете бутона Start / Pause отново, за да стартирате програмата веднага.



Промяна в забавения старт, след като отброяването е започнало

За да промените забавения старт:

1. Докоснете бутона Start / Pause, за да поставите уреда в режим на пауза. Съответният индикатор мига.
2. Докоснете бутона Delay Start неколкократно, докато на екрана се покаже желаното време на отлагане.
3. Докоснете бутона Start / Pause отново, за да стартирате новото отброяване.

12.9 Измерване на пране ProSense System

След докосване на бутона Start / Pause:

1. Индикаторът за количеството препарат (в проценти) изгасва, а индикаторът  премигва.
2. ProSense стартира функцията за определяне на количеството пране, за да изчисли реалното времетраене на програмата. Времеви точки  премигват.
3. След около 15 минути дисплей показва новото времетраене на програмата, времеви пунктири  спират да мигат. Уредът автоматично настройва времетраенето на програмата спрямо прането за постигане на

перфектни резултати на изпиране за минимално време. Времетраенето на програмата може да се увеличава или намалява.

 Засичането ProSense се извършва само с пълни програми за изпиране (без прескачане на фаза).

 Функцията ProSense System не е налична при някои програми като Wool/ Handwash, програми с кратки цикли и без фаза на пране.

12.10 Индикатори за фази на програмата

Когато програмата стартира, индикаторът на работещата фаза премигва и другите светят постоянно.

Напр. фазата за пране или предпране

работи: 

Когато фазата приключи, съответният индикатор спира да мига и светва постоянно. Индикаторът на следващата фаза започва да премигва.



Напр. фазата на изплакване работи:



Ако изберете програмата за пара, индикаторът за фаза с пара  се включва.



12.11 Прекъсване на програмата и промяна на опциите

Когато програмата работи, може да промените **само някои** опции:

1. Докоснете бутона Start / Pause . Съответният индикатор мига.
2. Промяна на опциите. Предоставената информация на дисплея съответно се променя.
3. Отново докоснете бутон Start / Pause .

Програмата за измиване продължава.

12.12 Отмяна на работеща програма



1. Натиснете бутона On/Off  за отмяна на програмата и деактивиране на уреда.
2. Натиснете бутона On/Off  отново, за да активирате уреда. Сега можете да зададете нова програма за пране.

 Ако фаза ProSense е вече извършена и пълненето на вода е започнало, новата програма започва, **без да повтаря фаза ProSense**. Водата и препаратът не се източват, за да няма отпадъци.

12.13 Отваряне на вратичката – добавяне на дрехи

Докато програмата или отложеният старт работят, вратичката на уреда е блокирана.

 Ако температурата и нивото на водата в барабана са прекалено високи и/или барабанът все още се върти, не можете да отворите вратичката.

1. Докоснете бутона Start / Pause . Съответният индикатор на дисплея за блокировка на вратичката се изключва.
2. Отворете вратата на уреда. Ако е необходимо, добавете или извадете част от прането.
3. Затворете вратичката и докоснете бутона Start / Pause .

Програмата или отложеният старт продължават.

4. Вратичката може да се отваря, когато програмата приключи. Можете също така да настроите програма/опция за центрофуга или източване и след това да

натиснете бутона Start / Pause . Ако програмите за центрофуга и източване не са налични в диска за програмиране, те могат да бъдат зададени чрез приложението.

12.14 Край на програмата

Когато програмата завърши, уредът спира автоматично. Прозвучават звукови сигнали (ако са активирани).

На дисплея всички индикатори на фази за пране остават статични и зоната за време показва .

Индикаторът на бутона Start / Pause  изгасва.

Вратичката се отключва и индикаторът  изгасва.



1. Натиснете бутона On/Off , за да изключите уреда. Пет минути след края на програмата, функцията за пестене на енергия автоматично деактивира уреда.





 Когато отново активирате уреда, дисплеят показва края на последната зададена програма. Завъртете копчето за програми, за да зададете нов цикъл.



2. Извадете прането от уреда.
3. Уверете се, че барабанът е празен.
4. Дръжте вратичката и отделението за препарата открити, за да предотвратите плесен и миризми.
5. Затворете крана за водата.



12.15 Източване на водата след края на цикъла

Ако сте избрали програма или опция, която не източва водата при последното изплакване, програмата е завършена, но:

- Екранът показва индикатора , индикатора на опцията  или  и индикатора за заключена врата

- . Индикаторът на работещата фаза  мига.
 - Барабанът се върти на равни интервали, за да предотврати намачкване на прането.
 - Вратата остава заключена.
 - Трябва да източите водата, за да отворите вратата:
1. Ако е необходимо, докоснете бутон Spin , за да намалите скоростта на центрофугиране, предложена от уреда.
 2. Докоснете бутона Start / Pause :
 - Ако сте задали , уредът източва водата и центрофугира.
 - Ако сте задали , уредът само източва водата.



Индикаторът за опция  или  се изключва, докато индикаторът  премигва и след това се изключва.

3. Когато програмата приключи и индикаторът за блокирана вратичка  изгасва, може да отворите вратичката.
4. Натиснете бутон On/Off  за няколко секунди, за да деактивирате уреда.

 За всеки случай, уредът източва водата автоматично след около 18 часа.

12.16 Опция „В готовност“

Функцията "В готовност" автоматично деактивира уреда, за да намали консумацията на енергия, когато:

- Не използвате уреда в продължение на 5 минути преди да натиснете бутон Start / Pause , сте натиснали бутон On/Off , за да включите отново уреда.
- 5 минути след приключване на програмата за пране сте натиснали бутон On/Off , за да включите отново уреда. Екранът показва края на последната зададена програма. Завъртете програматора, за да зададете нов цикъл.

 Ако зададете програма или опция, която приключва с вода в барабана, функцията „В готовност“ **не изключва** уреда, за да ви напомни да източите водата.

13. ВСЕКИДНЕВНА УПОТРЕБА - ПРАНЕ & СУШЕНЕ

 **ВНИМАНИЕ!**
Вж. глава "Безопасност".

 Този уред е автоматична перална машина.

13.1 Пълни програми за изпиране и сушене

Автоматична програма „Нон-стоп“

Уредът има програма NonStop 3h/3kg - автоматична програма за изпиране и

сушене, при която не е необходимо да задавате режим Dry.

За да стартирате тази програма:

1. След зареждане на пране и перилен препарат натиснете бутон On/Off за няколко секунди, за да активирате уреда.
2. Задайте програмата NonStop 3h/3kg чрез селектора на програмите.



На дисплея се появява индикаторът .

3. Докоснете бутона Start / Pause , за да стартирате програмата.

Неавтоматични програми за изпиране и сушене

При някои програми за пране можете да комбинирате режим Wash и Dry за изпълняване на пълна програма изпиране и сушене.

Извършете следното:







1. След зареждане на пране и перилен препарат натиснете бутон On/Off за няколко секунди, за да активирате уреда.
2. Завъртете селектора за програми до желаната програма за пране. На екрана се извеждат температура и центрофуга по подразбиране. Ако е необходимо променете ги спрямо Вашето пране. На екрана също се показва максималното препоръчително зареждане за фазата на изпиране.
3. Задайте желаните опции, ако са налични.
4. Докоснете еднократно бутон Mode, за да активирате и функцията за сушене. Индикаторите Wash и Dry се включват. Индикаторите  и  —  се появяват на екрана. На екрана също се показва максималното препоръчително количество пране за програма изпиране и сушене (напр. 6 кг за памучни тъкани).
5. Отворете вратичката и заредете прането, като поставяте дрехите една по една. Теглото на прането се обновява на екрана постепенно с по 0,5 кг, като съответно се актуализира времетраенето на програмата.
6. Затворете вратата.
7. Поставете перилния препарат и добавките в подходящото отделение.

-  Когато сушите голямо количество пране се уверете, че дрехите не са навити и са равномерно разпределени в барабана.



В началото на цикъла на сушене (3-5 минути) може да се чуе малко по-силен шум. Това се причинява от компресора и е нормално за уреди, захранвани от компресор, като хладилници, фризери и т.н.

13.2 Пране и сушене – автоматични нива

1. Докоснете бутона Auto Dry многократно, докато дисплеят покаже желаното ниво на сухота. Индикаторите на дисплея светват съответно:
 - a.  =  ≡ **Сухо за гладене:** за памучни дрехи;
 - b.  =  ≡ **Сухо за прибиране:** за памучни и синтетични дрехи;
 - c.  =  ≡ **Екстра сухо:** за памучни дрехи.

Времето стойност на дисплея е продължителността и на двата цикъла – пране и сушене.



За добро изсушаване, с по-ниска консумация на енергия и за по-кратко време, уредът не позволява да зададете прекалено ниска скорост на центрофугиране на дрехи, които ще се перат и сушат.

2. Докоснете бутона Start / Pause, за да стартирате програмата. ProSense измерването стартира.

Индикаторът за заключен люк  светва на дисплея; индикаторът на работещата фаза започва да премигва. Дисплеят също показва и оставащото време на програмата.

13.3 Пране и сушене със зададено времетраене

1. Натиснете неколkokратно бутона Time Dry, за да зададете желаната стойност на продължителност (вижте таблицата "Сушене със зададено времетраене", глава "Програми"). Индикаторът за ниво на сушене се изключва, а индикаторът  светва.

Минималното време за сушене е 10 минути.

При всяко докосване на този бутон стойността на времето за сушене се увеличава с 5 минути. На дисплея се показва зададената нова стойност на продължителност.



2. Докоснете бутона Start / Pause, за да стартирате програмата. ProSense измерването стартира.

Индикаторът за заключен люк  светва на дисплея, а индикаторът на работещата фаза започва да премигва.

Дисплеят също показва и оставащото време на програмата.

13.4 След завършване на програмата за сушене

- Уредът спира автоматично.

- Прозвучават звукови сигнали (ако са активирани).
- Появява се  на дисплея.
- Индикаторът на бутона Start / Pause изгасва. Индикаторът за заключен люк  изгасва.
- Натиснете бутона On/Off за няколко секунди, за да изключите уреда.

 Няколко минути след края на програмата енергоспестяващата функция автоматично изключва уреда.

1. Извадете прането от уреда.
2. Уверете се, че барабанът е празен.

 След фазата на сушенем, почистете барабана, уплътнението и вътрешността на люка с влажна кърпа.

Индикаторът  се появява на дисплея, за да ви напомня да почистите въздушния филтър (вижте "Почистване на въздушните филтри" в глава "Грижи и почистване").

14. ВСЕКИДНЕВНА УПОТРЕБА – САМО СУШЕНЕ



ВНИМАНИЕ!
Вж. глава "Безопасност".



Този уред е автоматична перална машина.

14.1 Подготовка за сушене



1. Натиснете бутона On/Off за няколко секунди, за да активирате уреда.



При избор на програма само за сушене, дисплеят не показва теглото на прането и ProSense измерването е деактивирано.

2. Заредете прането дреха по дреха.

3. Завъртете програматора до програма, подходяща за тъканите, които трябва да изсушите.
4. Докоснете бутона Mode два пъти, за да изключите изпирането и да извършите само сушене. Индикаторът Dry е включен.



Индикаторите  и  се появяват на екрана.





При сушене на голямо количество пране, с цел получаване на добри резултати, се уверете, че самото пране не се е оплело и е равномерно разпределено в барабана.

14.2 Сушене – автоматични нива

1. Натиснете бутона Auto Dry неколкократно, докато на екрана се покаже необходимото ниво на сушене. Индикаторите на дисплея светват съответно:

a.  =  **Сухо за гладене:** за памучни дрехи;

b.  =  **Сухо за прибиране:** за памучни и синтетични дрехи;

c.  =  **Допълнително сушене:** за памучни дрехи.

Дисплеят показва времетраенето на програмата за сушене.



За по добро сушене с по-ниска консумация на енергия и за по-кратко време, уредът не позволява да зададете прекалено ниска скорост на центрофугиране на дрехи, които ще се перат и сушат.

2. Докоснете бутон Start / Pause, за да стартирате програмата.

На дисплея се включва индикаторът за блокирана вратичка , а индикаторът на работещата фаза започва да премигва.

Дисплеят също показва и оставащото време на програмата.

14.3 Сушене за определено време

1. Натиснете неколкократно бутона Time Dry, за да зададете желаната стойност на продължителност (вижте таблицата "Сушене за определено време", глава "Програми"). Индикаторът за ниво на сушене се изключва, а индикаторът  светва.

Минималното време за сушене е 15 минути.



При всяко докосване на този бутон стойността на времето за сушене се увеличава с 5 минути. На дисплея се показва зададената нова стойност на продължителност.

2. Докоснете Start / Pause, за да стартирате програмата.

Индикаторът за заключен люк  светва на дисплея, а индикаторът на работещата фаза започва да премигва.

Дисплеят също показва и оставащото време на програмата.

14.4 След завършване на програмата за сушене

- Уредът спира автоматично.
- Прозвучават звукови сигнали (ако са активирани).
- Появява се  на дисплея.
- Индикаторът на бутона Start / Pause изгасва. Индикаторът за заключен люк  изгасва.
- Натиснете бутона On/Off за няколко секунди, за да изключите уреда.



Няколко минути след края на програмата енергоспестяващата функцията автоматично изключва уреда.

1. Извадете прането от уреда.
2. Уверете се, че барабанът е празен.



След фазата на сушенем, почистете барабана, уплътнението и вътрешността на люка с влажна кърпа.

Индикаторът  се появява на дисплея, за да ви напомня да почистите въздушния филтър (вижте "Почистване на въздушните филтри" в глава "Грижи и почистване").

15. МЪХ ПО ТЪКАНИТЕ

По време на фазата на изпиране и/или сушене, някои видове тъкани (полар, вълна, суичъри) могат да отделят мъх.

Отделеният мъх може да полепне по тъканите по време на следващия цикъл.

Това неудобство се увеличава при технически тъкани.

За да предотвратите мъх в прането си:

- Не перете тъмни материи след изпиране и изсушаване на леки цветни тъкани (кърпи за ръце, вълна, суичъри) и обратно.
- Сушете на простор този вид тъкани след първото им изпиране.
- Почистете филтъра за източване.
- След фазата на сушене, почистете празния барабан, уплътнението и вратата с влажна кърпа.

За да отстраните мъха от вътрешността на барабана, извършете следното:

- Изпразнете барабана.
- Почистете барабана, уплътнението и вратата с влажна кърпа.
- Задайте програмата за изплакване.
- Натиснете едновременно бутоните Stains/Prewash бутоните Anti-crease докато на дисплея не се изведе **CLE**, за да активирате функцията за почистване.
- Докоснете бутона Start / Pause, за да стартирате програмата.



Ако уредът се използва редовно, извършвайте програмата **CLE** редовно.

16. ПРЕПОРЪКИ И СЪВЕТИ



ВНИМАНИЕ!

Вж. глава "Безопасност".

16.1 Зареждане на прането

- Разделете прането на: бяло пране, цветно пране, изкуствени тъкани, деликатни тъкани и вълна.
- Спазвайте инструкциите за пране, обозначени на етикетите.
- Не поставяйте заедно бяло и цветно пране.
- Някои цветни дрехи може да се обезцветят при първото пране. Препоръчваме Ви в началото да ги изпирате отделно.
- Обърнете наопаки многослойни тъкани, вълна и дрехи с щампи.
- Предварително третирайте упорити петна.
- Използвайте специален перилен препарат за премахване на упорити петна.
- Внимавайте с пердата. Отстранете куките и поставете пердетата в торба за пране или калъфка за възглавница.
- Много малко заредено пране може да причини проблеми с баланса на центрофугирането, което води до силни вибрации. Ако това се случи:
 - a. Прекъснете програмата и отворете вратата (вижте глава „Ежедневна употреба“);
 - b. ръчно препоредете прането, така че да е равномерно разпределено в барабана;
 - c. натиснете бутона Start / Pause. Фазата на центрофугиране продължава.
- Закопчайте калъфките за възглавници, затворете циповете, куките на копчетата и копчетата с клипс. Завържете коланите, връзките за обувки, панделките и всякакви други разхлабени елементи.
- Не перете пране без подгъви или със скъсани части. Използвайте торбичка за пране, за да перете малки и/или деликатни елементи (например сутиени с банел, колани, чорапогачи, връзки за обувки, панделки и др.).

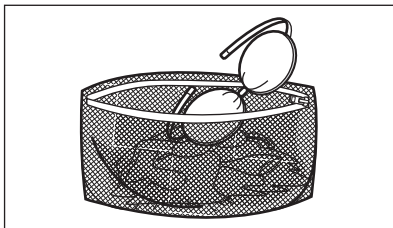

- Изпразнете джобовете и разгънете дрехите.

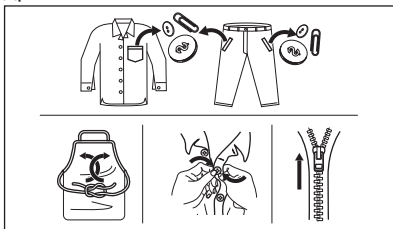

16.2 Упорити петна

За някои петна водата и препаратата не са достатъчни.

Препоръчваме предварително да обработите тези петна, преди да поставите дрехите в уреда.

Има специални препарати за отстраняване на петна. Използвайте специалния препарат за отстраняване на петна, който е приложен за вида петно и тъкан.

Не пръскайте дрехи с препарат за отстраняване на петна близо до уреда, тъй като има корозивен ефект върху пластмасовите части.



16.3 Вид и количество на перилния препарат

Изборът на перилен препарат и употребата на правилни количества не само влияят върху ефективността на

прането, но също така помагат да се избегне прекомерно изпозване и да се опази околната среда:

- Използвайте само перилни препарати и други препарати, предназначени специално за употреба в перална машина. Първо, следвайте тези основни правила:
 - прах за пране (също таблетки и перилни препарати - еднократна доза) за всички видове тъкани, с изключение на деликатните. За предпочитане са перилни препарати на прах със съдържание на белина за бели дрехи и дезинфекция на прането,
 - течни перилни препарати, за предпочитане при програми за пране с ниска температура (60°C макс.) при всички видове тъкани или по специално за вълнените тъкани.
 - Видът и количеството перилен препарат ще зависи от: вида плат (деликатни, вълнени, памучни тъкани и др.), цветът на дрехите, размерът на прането, степента на замърсяване, температурата на пране и твърдостта на използваната вода.
 - Следвайте инструкциите, които ще откриете на опаковките на препаратите или другите продукти, без да надвишавате посоченото максимално ниво (**MAX**).
 - Не смесвайте различни видове перилни препарати.
 - Използвайте по-малко перилен препарат, ако:
 - перете малко количество пране,
 - прането е леко замърсено,
 - по време на прането има голямо количество пяна.
 - Когато използвате таблетки или капсули с перилен препарат, винаги ги поставяйте в барабана, а не в дозатора за препарат и следвайте препоръките на производителя.
- Недостатъчното количество перилен препарат може да доведе до:**
- незадоволителни резултати от прането,

- прането да се оцвети в сиво,
- дрехите да се омазнят,
- мухъл в уреда.

Твърде голямото количество перилен препарат може да доведе до:

- пенене,
- намален ефект от изпирането,
- недостатъчно изплакване,
- по-голямо въздействие на околната среда.

16.4 Екологични съвети

За да спестите вода, енергия и да помогнете за опазване на околната среда, препоръчваме да следвате тези съвети:

- **Нормално замърсените дрехи** могат да се изперат **без предпране**, с цел спестяване на перилен препарат, вода и време (околната среда също е защитена!).
- Зареждането на уреда на **максималния капацитет, предвиден за всяка програма, помага за намаляването на енергия и потребление на вода.**
- При подходяща предварителна обработка петната и минималното замърсяване могат да се отстранят. След това прането може да се пере при по-ниска температура.
- За да използвате правилното количество перилен препарат, вижте количеството, предложено от производителя на перилния препарат и проверете твърдостта на водата във Вашата битова система. Вижте „Твърдост на водата“.
- Задайте **максималната възможна скорост на центрофугиране** за избраната програма за спестяване на енергия по време на фазата на сушене!

16.5 Твърдост на водата

Ако твърдостта на водата в района ви е висока или умерена, препоръчваме да използвате омекотител за вода за перални машини. В райони, където твърдостта на водата е мека, не е необходимо да използвате омекотител за вода.

За да разберете твърдостта на водата във вашия район се свържете с местната водоснабдителна компания.

Използвайте правилното количество омекотител за вода. Спазвайте инструкциите, които ще откриете на опаковката на продукта.

16.6 Подготовка на цикъла на сушене

- Отворете крана за вода.
- Проверете дали маркуча за канала е свързан правилно. За повече информация вижте глава "Инсталиране".
- За максималните количества пране при сушене вижте таблиците за сушилните програми.





16.7 Елементи, неподходящи за сушене

Не задавайте сушилна програма за следните видове пране:

- Синтетични пердета.
- Облекла с метални елементи.
- Найлонови чорапи.
- Юргани.
- Кувертюри за легло.
- Завивки.
- Спални чували.
- Тъкани с останали по тях спрейове за коса, разтворители за лак и подобни материали.
- Облекла с пенокаучук или материали подобни на пенокаучук.

16.8 Етикети на дрехите

При сушене на прането спазвайте инструкциите на производителя, показани на етикетите:

-  = изделието е годно за барабанно сушене
-  = сушене при висока температура
-  = сушене при понижена температура
-  = изделието не е годно за барабанно сушене.

16.9 Времетраене на цикъла на сушене

Времето на сушене е различно в зависимост от:

- скоростта на последното центрофугиране
- остатъчната влажност
- типа пране
- теглото на зареденото пране

16.10 Допълнително сушене

Ако прането е още влажно след приключване на програмата за сушене, изберете отново кратък цикъл на сушене.



ВНИМАНИЕ!
За да предотвратите намачкване и свиване, не сушете прането прекалено дълго.

16.11 Основни препоръки

В таблицата «Времена за сушене» ще намерите **средните** времена на сушене.

Опитът ще ви помогне по-добре да сушите прането. Отбелязвайте си времетраенето на циклите, които вече сте изпълнили.

За да избегнете натрупването на статично електричество в края на сушилният цикъл:

1. През перилната фаза използвайте препарат за кондициониране на тъкани.
2. Използвайте кондициониращ препарат, който е специално предназначен за барабани сушилни.
3. Не наливайте препарат или омекотител преди изсушаващата фаза.
4. Не изсушавайте груби и гладки тъкани заедно, за да предотвратите обгарянето на гладките дрехи.
5. Премахнете всички предмети от джобовите на дрехите, особено топящи се такива.

Извадете прането бързо след приключване на програмата за сушене.

17. ГРИЖИ И ПОЧИСТВАНЕ



ВНИМАНИЕ!
Вж. глава "Безопасност".

17.1 График за периодично почистване

Периодичното почистване спомага за удължаването на работата на уреда Ви.

След всеки цикъл, оставайте вратичката и дозатора за препарати открити, за да има циркулация на въздух и да изсушите уреда: това ще предотврати образуването на плесен и миризми.

Ако уредът не се използва дълго време: затворете крана за вода и изключете уреда от контакта.

График с показатели за периодично почистване:

Отстр. на котл. ка-мък	Два пъти в година-та
Профилактично пускане на програ-ма за пране	Веднъж месечно
Почистване на уплътнението на вратата	На всеки два месе-ца
Почистване на ба-рабана	На всеки два месе-ца
Отстраняване на мът от барабана	Два пъти месечно ¹⁾
Почистване на до-затор за препара-ти	На всеки два месе-ца

Основен въздушен филтър	След всеки цикъл
Вторичен въздушен филтър	Индикаторът премигва 
Почистване на филтър на дренажна помпа	Два пъти в годината
Почистване на входящия маркуч и филтъра на вентила	Два пъти в годината

1) Вижте глава „Мъх по тъканите“.

Следните параграфи съдържат инструкции при почистването на всяка част.

17.2 Отстраняване на чужди предмети



Уверете се, че джобовите са опразнени и всички разслабени елементи са завързани преди да започнете програмата. Вижте „Количество пране“ и „Подсказки и съвети“.

Отстранете всякакви чужди предмети (като метални кламери, копчета, монети и т.н.), които могат да се озоват в уплътнението на вратата, филтрите и барабана. Вижте параграфи „Двоен уплътнител за врата“, „Почистване на барабана“, „Почистване на дренажната помпа“ и „Почистване на входящия маркуч и филтъра за вентила“. Моля, свържете се с оторизиран сервизен център, ако е необходимо.

17.3 Външно почистване

Почиствайте уреда само с мек сапун и топла вода. Подсушете напълно всички повърхности.

Не използвайте твърди гъби за почистване или други надраскващи повърхността материали.



ПРЕДУПРЕЖДЕНИЕ!

Не използвайте алкохол, разтворители или химически продукти.



ПРЕДУПРЕЖДЕНИЕ!

Не почиствайте металните повърхности с препарати на хлорна основа.

17.4 Отстр. на котл. кам.



Ако твърдостта на водата в района ви е висока или умерена, препоръчваме да използвате препарат за премахване на котлен камък от водата за перални машини.

Редовно проверявайте барабана, за да проверявате за котлен камък.

Обикновените препарати съдържат омекотител, но препоръчваме от време на време да пускате цикъл с празен барабан и препарат за премахване на котлен камък.



Винаги спазвайте инструкциите, които ще откриете на опаковката на продукта.

17.5 Профилактично пускане на програма за пране

Продължителната и прекомерна употреба на програми с ниска температура може да причини натрупвания на препарат, мъхчета, да развие бактерии в барабана и ваничката. Това може да отдели лоши миризми и плесен.

За да елиминирате тези натрупвания и хигиенизирате вътрешната част на уреда, редовно пускайте поддържащо пране (поне веднъж месечно):

1. Извадете цялото пране от барабана.
2. Включете програмата за памук с най-високата температура и с малко количество прах за пране

или включете програмата Machine Clean, ако е налична.

17.6 Уплътнение на вратата

Този уред е създаден със **самопочистваща се дренажна система**, която позволява на леките пухкави влакна, които падат от дрехите, да изтекат заедно с водата. Редовно проверявайте уплътнението. На края на цикъла могат да се възстановят малки предмети като монети, бутони и други.

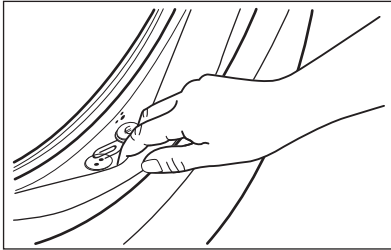

Почиствайте, когато е нужно, използвайки амонячен препарат за почистване, без да надрасквате повърхността на уплътнението.

- i** Винаги спазвайте инструкциите, които ще откриете на опаковката на продукта.

17.7 Почистване на барабана

Редовно проверявайте барабана за предотвратяване на нежелани наслоявания.

В барабана може да се появят наслоявания на ръжда поради ръждиво чуждо тяло в прането или съдържание на желязо в чешмяната вода.

Почиствайте барабана със специални продукти за неръждаема стомана.

- i** Винаги спазвайте инструкциите, които ще откриете на опаковката на продукта.
Не почиствайте барабана с киселинни препарати за отстраняване на котлен камък и такива съдържащи хлор, желязо или стомана.

За пълно почистване:

1. Почиствайте барабана със специални продукти за неръждаема стомана.

- i** Винаги спазвайте инструкциите, които ще откриете на опаковката на продукта.

2. Включете кратка програма за памук на висока температура, с празен барабан и с малко количество прах за пране или включете програмата Machine Clean, ако е налична.

Machine Clean Програмата може да бъде изтеглена от приложението.

17.8 Почистване на дозатора за перилен препарат

За да предотвратите възможни натрупвания от засъхнали препарати или сплъстен омекотител и/или мухъл в отделението на препаратите, от време на време извършвайте следната почистваща процедура:

1. Отворете чекмеджето. Натиснете надолу клапана, както е показано на картинката и го издърпайте.

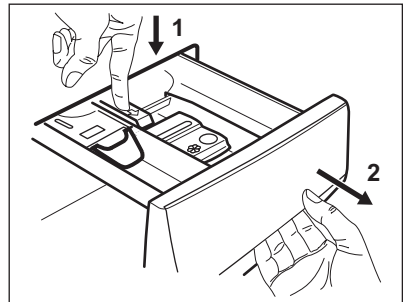

2. Премахнете горната част на отделението за омекотител, за да улесните почистването. Уверете се, че всички остатъци от препарат са премахнати от горната и долната част на прореза. Използвайте малка четка, за да почистите прореза.

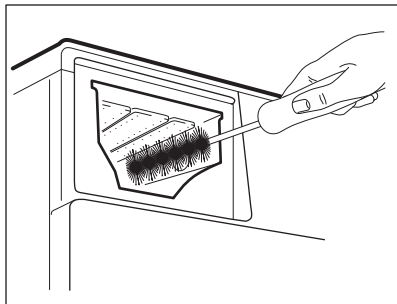
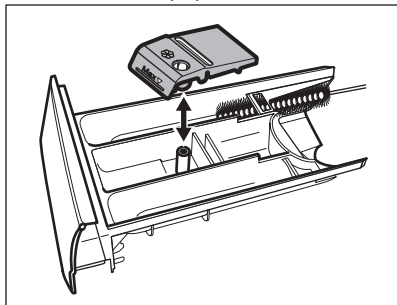

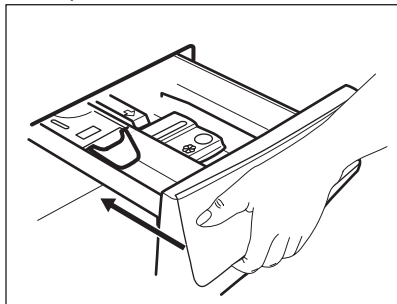

3. Измийте чекмеджето за препарат под течаща топла вода, за да премахнете следите от натрупания препарат. След почистване подменете горната част в позицията ѝ.
4. Вкарайте отделението за препарат във водещите релси и го затворете. Пуснете програма за изплакване без никакви дрехи в барабана.



17.9 Почистване на въздушните филтри

Въздушните филтри събират мъха. Пухчетата обикновено се появяват, когато дрехите се сушат в пералня-сушилня.

- В края на всеки цикъл на сушене, индикаторът  е включен на дисплея, което означава, че трябва да почистите **основния въздушен филтър** (вижте стимки от 1 до 5). Чува се звуков сигнал.
- Понякога индикаторът  може да мига, за да Ви напомни, че и двата въздушни филтъра трябва да се почистят: **основният и вторичният въздушен филтър** (за вторичния филтър вижте снимки от 6 до 8). Чува се звуков сигнал.

За максимално добри резултати редовно почиствайте въздушните филтри. Запушените филтри удължават циклите и увеличават консумацията на електроенергия.



ВНИМАНИЕ!

Не използвайте вода за почистване на филтрите, за да избегнете попадането на пластмасови влакна във водата. Изхвърлете мъха от влакната.

1. Натиснете куката, за да отворите основния въздушен филтър.

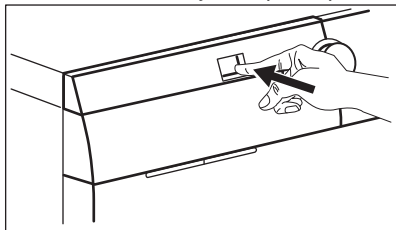

2. Издърпайте основния въздушен филтър.

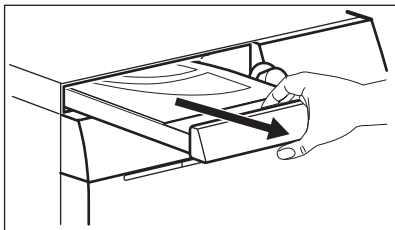

3. Отворете капака на основния въздушен филтър, като го издърпате.

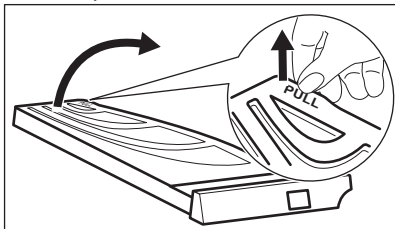

4. Почистете ръчно основния въздушен филтър, а ако е необходимо – с прахосмукачка. Изхвърлете мъха от влакната.

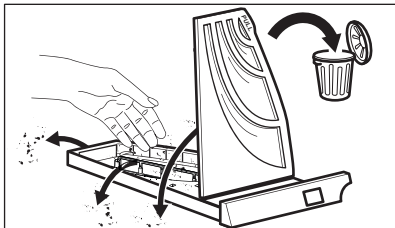

5. Затворете капака на основния въздушен филтър.

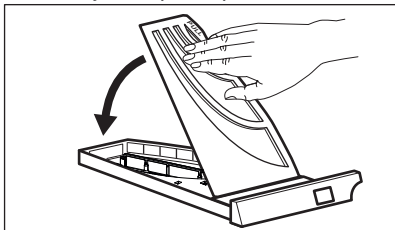

6. Издърпайте вторичния филтър.

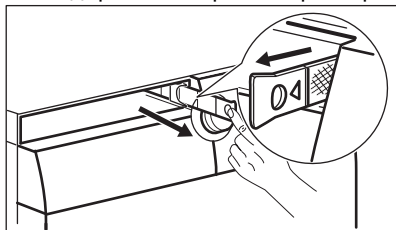

7. Почистете ръчно вторичния въздушен филтър, а ако е необходимо – с прахосмукачка. Изхвърлете мъха от влакната.

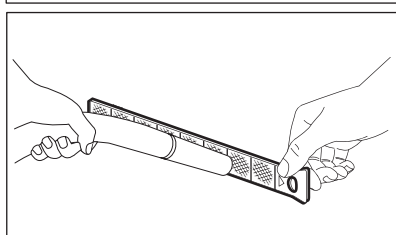
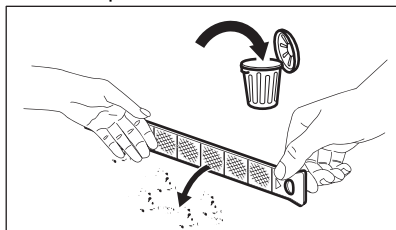

8. Поставете обратно вторичния въздушен филтър.

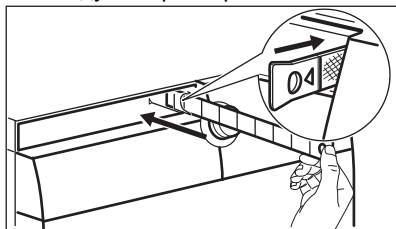

9. Поставете обратно първичния въздушен филтър и го затворете плътно.

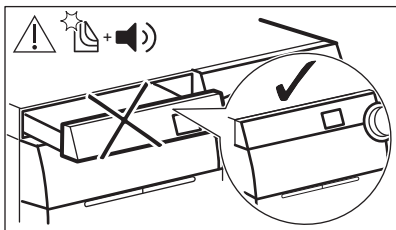
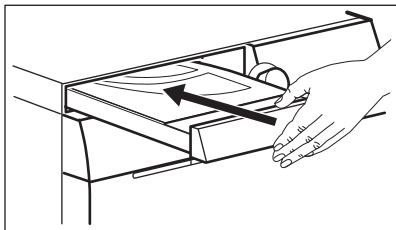
**ВНИМАНИЕ!**

Основният въздушен филтър не трябва да е запушен от предмети.



Ако перете прането само с пералня-сушилнята, нормално е да намерите влажност в основния въздушен филтър.

17.10 Почистване на помпата за източване

**ВНИМАНИЕ!**

Изключете щепсела от контакта на захранващата мрежа.



Редовно преглеждайте филтъра на помпата за източване и се уверете, че е чист.

Почистете помпата за източване, ако:

- Уредът не източва водата.
- Барабанът не се върти.
- Уредът издава необичаен шум, поради запушването на помпата за източване.
- На дисплея се показва код на аларма **E20**.

**ВНИМАНИЕ!**

- Не вадете филтъра, докато уредът работи.
- Не почиствайте помпата, ако водата в уреда е гореща. Изчакайте докато водата изстине.

**ВНИМАНИЕ!**

Всеки път когато извършвате специалната програма **CLE**, за да премахнете мъхчетата, почиствайте отцеждащия филтър след това.

Продължете както следва, за да почистите помпата:

1. Отворете капака на помпата.

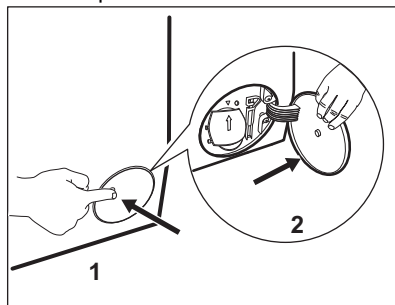

2. Поставете подходяща купа под отвора на помпата за източване, за да събере водата, която ще изтече.
3. Отворете канала надолу. При отстраняване на филтъра винаги трябва да имате парцал за подсушаване на изтеклата вода.

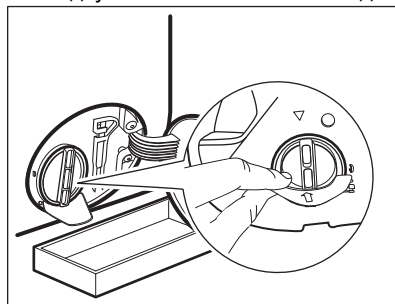

4. Завъртете филтъра на 180 градуса обратно на часовниковата стрелка,

за да го отворите, без да го изваждате. Оставете водата да се изтече.

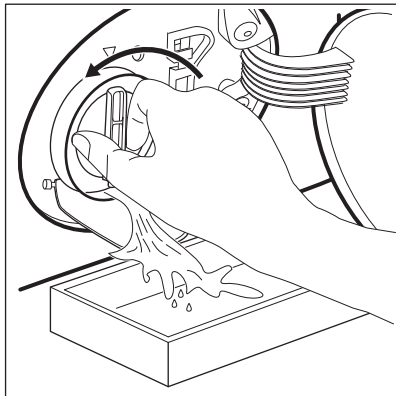

5. Когато купата се напълни с вода, отново завийте филтъра и изпразнете контейнера.
6. Повторете стъпки 4 и 5, докато водата спре да се изтича.
7. Завъртете филтъра обратно на часовниковата стрелка, за да го извадите.

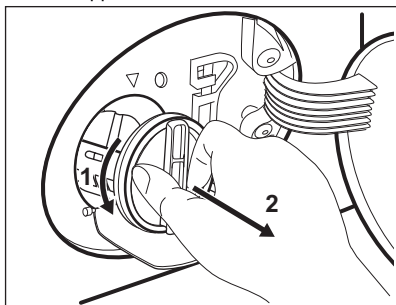

8. Ако е необходимо, премахнете мъха и предмети от прореза на филтъра.
9. Уверете се, че роторът на помпата може да се върти. Ако не се върти, свържете се с оторизирания сервизен център.

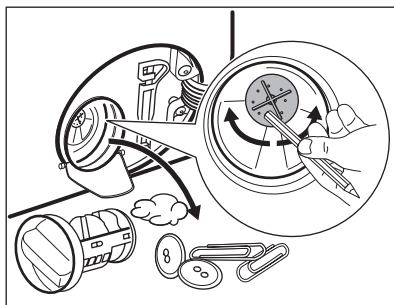

10. Почистете филтъра под течаща вода.

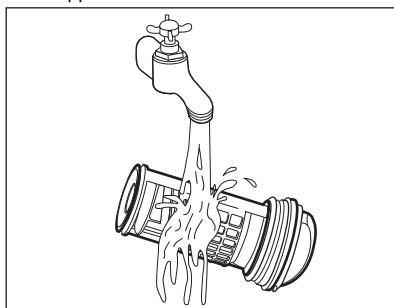

11. Сложете го обратно в специалния водач, като завъртите по часовниковата стрелка. Уверете се, че сте затегнали филтъра, за да предотвратите течове.

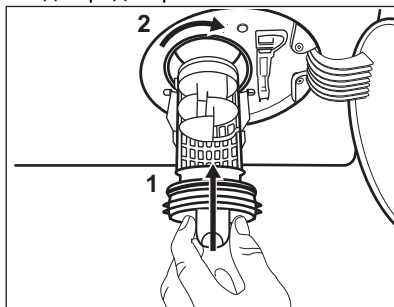

12. Затворете капака на помпата.

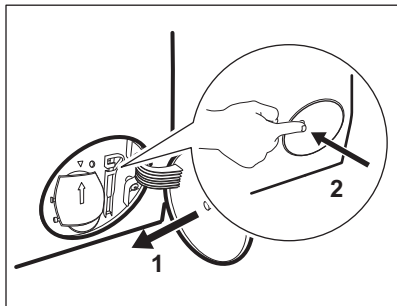

Когато източите водата посредством процедурата за аварийно източване, трябва отново да активирате системата за източване:

- a. Поставете 2 литра вода в чекмеджето на отделението за препарати на дозатора.
- b. Стартирайте програмата, за да източите водата.

17.11 Почистване на филтъра на маркуча за подаване на вода и филтъра на вентила

Може да е необходимо да почистите филтрите, когато:

- Уредът не се пълни с вода.
- Уредът отнема много време, за да се напълни с вода.
- Индикаторът на бутон Start / Pause мига и дисплеят показва съответната аларма. Вижте главата „Отстраняване на неизправности“.

За почистване на входните филтри за вода:

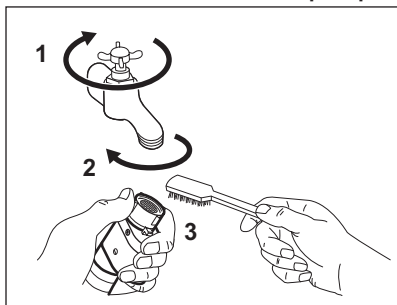

- Затворете крана за водата.
- Отстранете маркуча за подаване на вода от крана.
- Почистете филтъра в маркуча с твърда четка.

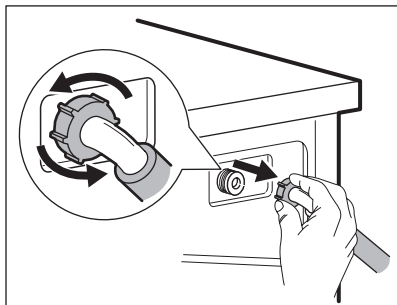

- Отстранете маркуча за подаване на вода зад уреда.

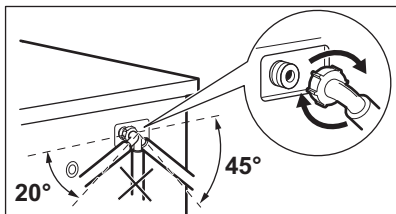
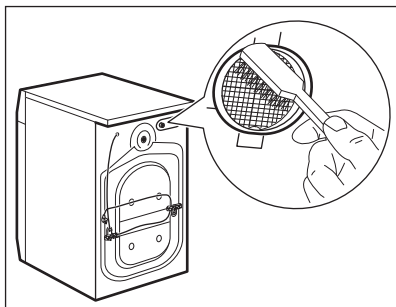

- Почистете филтъра във вентила с твърда четка или хавлия.

- Монтирайте отново маркуча за подаване на вода. Уверете се, че съединенията са затегнати, за да предотвратите теч на вода.
- Отворете крана за вода.

17.12 Аварийно източване

Ако уреда не може да източи водата, извършете същата процедура, описана в параграф 'Почистете помпата за източване'. При необходимост почистете помпата.

Когато източите водата чрез процедурата за аварийно източване, трябва пак да активирате системата за източване:

1. Поставете 2 литра вода в отделението за пране на дозатора.
2. Стартирайте програмата, за да източите водата.

17.13 Предпазни мерки срещу замръзване

Ако уредът е инсталиран на място, където температурата може да достигне стойност от около 0° C или по-ниско, отстранете останалата вода от маркуча за подаване на вода и помпата за източване.

1. Изключете щепсела от контакта.
2. Затворете крана за водата.
3. Поставете двата края на маркуча за подаване на вода в контейнер и оставете водата да изтече от маркуча.
4. Изпразнете помпата за източване. Вижте процедурата за аварийно източване.
5. Когато помпата за източване е празна, поставете маркуча за подаване на вода отново.



ВНИМАНИЕ!

Уверете се че температурата е по-висока от 5 °C и че водата протича през крана, преди да използвате уреда отново.

Производителят не е отговорен за щети, причинени от ниска температура.

18. ОТСТРАНЯВАНЕ НА НЕИЗПРАВНОСТИ



ВНИМАНИЕ!
Вж. глава "Безопасност".

18.1 Кодове на аларма и възможни неизправности

Уредът не се стартира или спира по време на работа. Първо се опитайте да намерите решение на проблема (вижте таблиците).



ВНИМАНИЕ!

Изключете уреда преди извършването на каквато и да било проверка.

При някои проблеми, екранът показва алармения код и бутон Start / Pause  може да мига продължително:



Ако уредът е претоварен, извадете част от прането от барабана и/или продължително притискайте вратата, докато натискате бутон

Start / Pause и индикатор  спре да мига (вж. картинката по-долу).

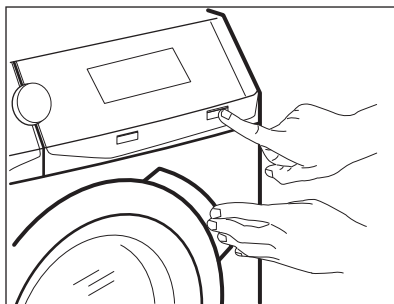





Проблем	Възможно решение
<p>E 10 Уредът не се пълни с вода правилно.</p>	<ul style="list-style-type: none"> • Уверете се, че кранът за вода е отворен. • Уверете се, че налягането на водоподаването не е прекалено ниско. За тази информация се свържете с вашата местна водоснабдителна компания. • Уверете се, че кранът за вода не е запушен. • Уверете се, че маркучът за подаване на вода не е прегънат, повреден или извит. • Уверете се, че свързването на маркуча за подаване на вода е правилно. • Уверете се, че филтърът на маркуча за подаване на вода и филтърът на клапана не са запушени. Вижте „Грижа и почистване“.

<p>E20 Уредът не източва водата.</p>	<ul style="list-style-type: none"> • Уверете се, че сифонът на мивката не е запушен. • Уверете се, че маркучът за източване не е прегънат или извит. • Уверете се, че филтърът за източване не е запушен. Почистете филтъра при необходимост. Вижте „Грижа и почистване“. • Уверете се, че маркучът за източване е свързан правилно. • Задайте програма за източване, ако сте задали програма без фаза на източване. Ако програмата за отцеждане не е налична в диска за програмиране, тя може да бъде зададена чрез приложението. • Задайте програмата за източване, ако сте задали опция, която завършва с вода във ваничката.
<p>E40 Вратата на уреда е отворена или не е затворена правилно.</p>	<ul style="list-style-type: none"> • Уверете се, че вратата е затворена правилно.
<p>E91 Вътрешна неизправност. Липсва връзка между електронните компоненти на уреда.</p>	<ul style="list-style-type: none"> • Програмата не завърши правилно или уредът спря прекалено рано. Изключете машината и я включете отново. • Ако кодът за алармата се появи отново, обърнете се към оторизирания сервизен център.
<p>EN0 Електрозахранването не е стабилно.</p>	<ul style="list-style-type: none"> • Изчакайте, докато електрозахранването се стабилизира.
<p>EFO Устройството против наводнение е включено.</p>	<ul style="list-style-type: none"> • Изключете уреда и затворете крана за водата. Свържете се с оторизиран сервизен център.
<p> : проверете въздушния филтър.</p>	<ul style="list-style-type: none"> • Уверете се, че въздушният филтър е почистен. • Уверете се, че въздушният филтър е поставен правилно.

Ако екранът покаже други алармени кодове, изключете и включете уреда. Ако проблемът продължи, се обърнете към упълномощен сервизен център.
В случай на различен проблем с пералнята, проверете таблицата по-долу за възможни решения.

Проблем	Възможно решение
Програмата не стартира.	<ul style="list-style-type: none"> • Уверете се, че щепселът е включен в контакта. • Уверете се, че вратата на уреда е затворена. • Уверете се, че няма повреден предпазител в кутията с предпазителите. • Уверете се, че Start / Pause  е докоснат. • Ако сте задали забавен старт, отменете настройката или изчакайте края на отброяването. • Изключете функцията за защита за деца, ако е включена. • Проверете положението на копчето върху избраната програма.
Уредът се пълни с вода и се отцежда веднага.	<ul style="list-style-type: none"> • Уверете се, че маркучът за отцеждане е в правилно положение. Маркучът може да е позициониран твърде ниско. Вижте „Инструкция за монтаж“.
Фазата за центрофугиране не функционира или цикълът на пране продължава по-дълго от обикновено.	<ul style="list-style-type: none"> • Задайте програмата за центрофугиране. Ако програмата за отцеждане не е налична в диска за програмиране, тя може да бъде зададена чрез приложението. • Уверете се, че филтърът за източване не е запушен. Почистете филтъра при необходимост. Вижте „Грижа и почистване“. • Регулирайте ръчно предметите във ваничката и започнете фазата на центрофугиране отново. Този проблем може да бъде причинен от проблеми с баланса.
Има вода на пода.	<ul style="list-style-type: none"> • Уверете се, че съединителите на маркучите за вода са стегнати и няма изтичане на вода. • Уверете се, че маркучът за подаване на вода и маркучът за източване не са повредени. • Уверете се, че използвате правилния препарат и правилното количество.
Не можете да отворите вратата на уреда.	<ul style="list-style-type: none"> • Уверете се, че не е избрана програма за пране, която завършва с вода във ваничката. • Уверете се, че програмата за пране е приключила. • Задайте програмата за източване или центрофугиране, ако има вода в барабана. Ако програмите за центрофугиране и източване не са налични в диска за програмиране, те могат да бъдат зададени чрез приложение. • Проверете дали уредът получава електрическа енергия. • Този проблем може да бъде причинен от повреда на уреда. Свържете се с оторизирания сервизен център. Ако е необходимо да отворите вратата, прочетете внимателно „Аварийно отваряне на вратата“. • Уверете се, че бутон Partenza remota не е активиран. Деактивирайте.

Проблем	Възможно решение
Екранът не показва безжичния индикатор  .	<ul style="list-style-type: none"> • Проверете безжичния сигнал. • Уверете се, че безжичната връзка е включена. Вижте параграф „Конфигуриране на безжичната връзка на пералната“ в глава „Wi-Fi – Настройване на свързаността“. • Проверете Вашата домашна мрежа и рутера. • Рестартирайте рутера. • Свържете се с Вашия доставчик на безжични услуги, ако има по-нататъшни проблеми с безжичната мрежа.
Приложението не може да се свърже с уреда.	<ul style="list-style-type: none"> • Проверете безжичния сигнал. • Проверете дали Вашето смарт устройство е свързано с безжичната мрежа. • Проверете Вашата домашна мрежа и рутера. • Рестартирайте рутера. • Свържете се с Вашия доставчик на безжични услуги, ако има проблеми с безжичната мрежа. • Уредът, смарт устройството или и двете трябва да бъдат конфигурирани отново, защото е инсталиран нов рутер или конфигурацията на рутера е променена.
Приложението не може да се свърже с уреда многократно.	<ul style="list-style-type: none"> • Уверете се, че безжичният сигнал достига до уреда. Опитайте се да преместите домашния рутер възможно най-близо до уреда или обмислете закупуването на безжичен разширител на обхвата. • Уверете се, че безжичният сигнал не се нарушава от микровълни. Изключете микровълновата фурна. Избягвайте да ползвате микровълновата фурна и дистанционното управление едновременно.
На екрана се показва  . Всички бутони са неактивни, с изключение на On/Off  .	<ul style="list-style-type: none"> • Уредът изтегля всички налични актуализации. Изчакайте до приключване на процеса по актуализация. Ако изключите уреда по време на актуализация, тя ще бъде довършена при повторното включване на уреда.
Уредът издава необичаен звук и вибрира.	<ul style="list-style-type: none"> • Уверете се, че нивелирането на уреда е правилно. Вижте „Инструкция за монтаж“. • Уверете се, че опаковката и/или транзитните болтове са отстранени. Вижте „Инструкция за монтаж“. • Поставете още пране в барабана. Дрехите за пране може да са малко.
Времетраенето на програмата се увеличава или намалява по време на изпълнението на програмата.	<ul style="list-style-type: none"> • Функцията ProSense System може да наглася времетраенето на програмата според типа и количеството пране. Вижте „Функция ProSense System - измерване на прането“ в глава „Ежедневна употреба“.

Проблем	Възможно решение
Резултатите от прането не са задоволителни.	<ul style="list-style-type: none"> Увеличете количеството на перилния препарат или използвайте друг препарат. Използвайте специални продукти, за да премахнете упоритите петна, преди да изперете дрехите. Уверете се, че сте задали правилната температура. Поставете по-малко дрехи за пране.
Твърде много пяна в барабана по време на цикъла на изпиране.	<ul style="list-style-type: none"> Намалете количеството перилен препарат или броя таблетки или едnodозовите перилни препарати.
След цикъла на изпиране в чекмеджето на дозатора има остатъци от препарата.	<ul style="list-style-type: none"> Уверете се, че преградата е в правилна позиция (НАГОРЕ за прах за пране – НАДОЛУ за течен препарат). Уверете се, че сте използвали дозатора за препарат според индикациите, предоставени в това ръководство за потребителя.
Барабанът е празен, но дисплеят показва, че вътре има някакъв товар.	<ul style="list-style-type: none"> Натиснете бутон On/Off , за да изключите уреда и го включете отново, за да зададете тара.
Барабанът е пълен, но на екрана се показва 0,0 кг.	<ul style="list-style-type: none"> Заредили сте пране, преди да активирате уреда. Натиснете бутон On/Off , за да изключите уреда. Изпразнете барабана и следвайте необходимите стъпки. (Вижте „Зареждане на прането“)
След програма с пара дрехите са частично влажни.	<ul style="list-style-type: none"> Уверете се, че уредът е правилно нивелиран. Регулирайте уреда, като повдигнете или спуснете крачетата.
Уредът не изсушава или не изсушава правилно.	<ul style="list-style-type: none"> Завъртете кранчето за вода. Уверете се, че въздушните филтри не са запушени. Проверете основните и вторичните въздушни филтри. Уверете се, че филтърът за източване не е запушен. Намалете зареденото количество пране. Уверете се, че сте задали правилния цикъл. Ако е необходимо, задайте отново кратко време на сушене.
Цикълът на сушене е прекалено дълъг.	<ul style="list-style-type: none"> Уверете се, че въздушните филтри са правилно почистени. Уверете се, че Вашето пране не надвишава посоченото количество пране за зададената програма. Уверете се, че стайната температура е в правилния диапазон.

Проблем	Възможно решение
Прането е пълно с мъх с различни цвят-тове.	<p>Изпраните в предишния цикъл тъкани пускат различен цвят мъх:</p> <ul style="list-style-type: none"> • Фазата на сушене помага за отстраняване на мъх. • Почистете дрехите с четка за отстраняване на мъх. <p>В случай на прекалено голямо количество мъх в барабана, вижте параграф „Мъх по тъканите“ за повече подробности.</p>

След проверката включете уреда. Програмата продължава от точката на прекъсване.

Ако проблемът се появи отново, свържете се с упълномощения сервизен център.

Данните, необходими за сервизния център, са посочени на табелката с данни.

18.2 Аварийно отваряне на вратата

В случай на проблеми със захранването или с функционирането на уреда, вратата на уреда остава заключена. Програмата за пране продължава, когато захранването се възстанови. Ако в случай на проблем вратата остане заключена, има възможност да я отворите като използвате функцията „Аварийно отключване“.

Преди да отворите вратата:



ПРЕДУПРЕЖДЕНИЕ!
Опасност от изгаряния!
 Уверете се, че температурата на водата не е прекалено висока и прането не е прекалено горещо. Ако се налага, изчакайте, докато се охлади.



ПРЕДУПРЕЖДЕНИЕ!
Риск от наранявания!
 Уверете се, че барабанът не се върти. Ако се налага, изчакайте, докато барабанът спре да се върти.



Уверете се, че нивото на водата в барабана не е прекалено високо. При необходимост, продължете с аварийно източване (вж. „Аварийно източване“ в глава „Грижа и почистване“).

За да отворите вратата, направете следното:

1. Натиснете бутон On/Off , за да изключите уреда.
2. Изключете щепсела от контакта на захранващата мрежа.
3. Отворете капака на филтъра.
4. Дръпнете спусъка за аварийно отключване надолу един път. Дръпнете го надолу още веднъж, дръжте го отегнат и междуременно отворете вратата на уреда.

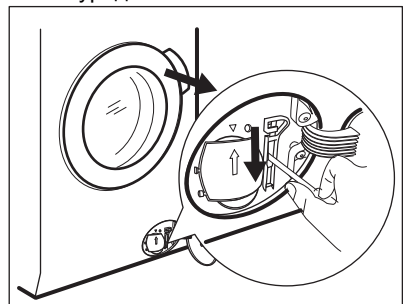

5. Извадете прането и след това затворете вратата на уреда.

6. Затворете капака на филтъра.

19. СТОЙНОСТИ НА ПОТРЕБЛЕНИЕ

19.1 Въведение



Отидете на www.theenergylabel.eu за подробна информация относно етикета за енергиен клас.



QR кодът върху енергийния етикет предоставен с уреда, съдържа уеб връзка, водеща до информация, свързана с функционалността на уреда в базата данни EPREL на ЕС. Запазете енергийния етикет за справка, както и ръководството за потребители и всички други документи, предоставени с уреда. Възможно е да потърсите информацията в EPREL като използвате връзката <https://eprel.ec.europa.eu> и въведете името на модела и продуктивния номер, които се намират върху табелката с данни на уреда. Вижте глава „Описание на продукта“ за местоположението на табелката с данни.

19.2 Легенда

кг	Зареждане на пране.	чч:мм	Продължителността на програмата.
kWh	Консумация на енергия.	°C	Температура на прането.
Литри	Разход на вода.	об./мин.	Скорост на центрофугиране.
%	Остатъчна влага в края на цикъла. Колкото по-високи са оборотите на центрофугиране, толкова повече шум ще издава уредът и толкова по-малко остатъчна влага ще бъде налична в края на цикъла.		



Стойностите и времетраенето на програмите варират въз основа на различни условия (напр. температура на стаята, температура на водата и налягане, количество и тип заредено пране, захранващо напрежение) и също при смяна на първоначалните настройки на дадена програма.

19.3 Съгласно Регламент (ЕС) № 2019/2023 на Комисията

Само пране

Програма Есо 40-60	кг	kWh	Литри	чч:мм	%	°C	об./мин. ¹⁾
Пълно зареждане	10.0	0.900	61.0	03:55	52.00	37.0	1551
Половин зареждане	5.0	0.605	47.0	02:50	52.00	33.0	1551
Четвърт зареждане	2.5	0.200	38.0	02:30	54.00	23.0	1551

¹⁾ Максимална скорост на центрофугиране.

Цикъл на пране и сушене

Програма Есо 40-60 и ниво на сухота за прибиране	кг	kWh	Литри	чч:мм	%	°C	об./мин. ¹⁾
Пълно зареждане	6	3.000	55.0	09:40	0.00	39.0	1551
Половин зареждане	3	1.795	43.0	05:35	0.00	35.0	1551

¹⁾ Максимална скорост на центрофугиране.

Потребление на енергия в различни режими

Изключено (W)	В готовност (W)	Забавен старт (W)	Мрежови режим в готовност (W)
0.50	0.50	4.00	2.00 ¹⁾

Времето до режим „Изключване/В готовност“ е максимум 15 минути.

¹⁾ Потреблението на енергия на свързаната функция е приблизително 17,5 kWh за година. За да спрете тази функция, моля вижте глава „Wi-Fi – Настройване на свързаността“.

19.4 Обичайни програми – само пране



Тези стойности служат само за пример.

Програма	кг	kWh	Литри	чч:мм	%	°C	об./мин. ¹⁾
Cottons ²⁾ 95°C	10.0	2.900	90.0	04:05	44.00	85.0	1600
Cottons 60°C	10.0	1.700	85.0	03:50	44.00	55.0	1600
Cottons ³⁾ 20°C	10.0	0.350	85.0	03:00	44.00	20.0	1600
Synthetics 40°C	4.0	0.800	55.0	02:15	35.00	40.0	1200
Delicates ⁴⁾ 30°C	2.0	0.400	60.0	01:05	35.00	30.0	1200
Wool 30 °C	1.5	0.300	65.0	01:05	30.00	30.0	1200

1) Референтен показател за скоростта на центрофугиране.

2) Подходяща за пране на силно замърсен текстил.

3) Подходящо за пране на леко замърсени памучни, синтетични и смесени тъкани.

4) Също така, може да се използва като цикъл за бързо изпиране за леко замърсен текстил.

19.5 Обичайни програми – пране и сушене



Тези стойности служат само за пример.

Програма	кг	kWh	Литри	чч:мм	%	°C	об./мин. ¹⁾
Synthetics 40°C	4.0	2.050	55.0	05:50	1.00	40.0	1200

1) Референтен показател за скоростта на центрофугиране.

20. ОПАЗВАНЕ НА ОКОЛНАТА СРЕДА

Рециклирайте материалите със символа . Поставайте опаковките в съответните контейнери за рециклирането им. Помогнете за опазването на околната среда и човешкото здраве, както и за рециклирането на отпадъци от

електрически и електронни уреди. Не изхвърляйте уредите, означени със символа заедно с битовата смет. Върнете уреда в местния пункт за рециклиране или се обърнете към вашата общинска служба.



The software in this product contains components that are based on free and open source software. AEG gratefully acknowledges the contributions of the open software and robotics communities to the development project.

To access the source code of these free and open source software components whose license conditions require publishing, and to see their full copyright information and applicable license terms, please visit: <http://aeg.opensourcerepository.com> (folder NIUX)