

# Перална машина

Ръководство за потребителя

WW9\*Т4\*\*\*\*\*(\*)/WW8\*Т4\*\*\*\*\*(\*)/WW7\*Т4\*\*\*\*\*(\*)

**SAMSUNG**

# Съдържание

<b>Информация за безопасността</b>	<b>4</b>
Какво трябва да знаете за безопасността	4
Важни символи за безопасност	4
Важни предпазни мерки за безопасност	5
Важни предупреждения при монтиране	6
Внимание при монтиране	8
Важни предупреждения при използване	8
Обърнете внимание при използването	10
Важни предупреждения при почистване	13
Инструкция за OEE0	14
Ecodesign	14
<b>Монтиране</b>	<b>15</b>
Какво е включено	15
Изискванията за монтирането	17
Подробни инструкции за монтаж	19
<b>Преди да започнете</b>	<b>29</b>
Първоначални настройки	29
Насоки за пране	29
Препоръка за перилния препарат	33
Указания за чекмеджето за перилен препарат	34
<b>Операции</b>	<b>37</b>
Командно табло	37
Прости стъпки за начало	39
Общ преглед на циклите	40
Специални функции	43
Настройки	44
<b>Поддръжка</b>	<b>45</b>
Почистване на барабана	45
Smart Check 	46
Аварийно източване	47
Почистване	48
Възстановяване от замръзване	52
Грижа при продължително време на неизползване	52

---

<b>Отстраняване на неизправности</b>	<b>53</b>
Контролни точки	53
Информационни кодове	57
<b>Спецификации</b>	<b>60</b>
Таблица за грижи за тъканите	60
Опазване на околната среда	62
Гаранция за резервни части	62
Лист със спецификации	62
Информация за EPREL	65
Индикативна информация (съгласно ЕС 2019/2023)	65



# Информация за безопасността

Поздравления за вашата нова перална машина Samsung. Настоящото ръководство съдържа важна информация за монтирането, използването и грижата за вашата уред. Отделете време, за да прочетете ръководството и да се възползвате пълноценно от множеството полезни функции на вашата перална машина.

## Какво трябва да знаете за безопасността

Прочетете внимателно това ръководство, за да се уверите, че знаете как безопасно и ефективно да използвате множеството функции на вашия нов уред. Запазете това ръководство на сигурно място близо до уреда за бъдеща справка. Използвайте този уред само по предназначение, както е описано в ръководството.

Бележките за предупреждения и важните инструкции за безопасност в настоящото ръководство не обхващат всички възможни състояния и ситуации, които може да възникнат. Ваша е отговорността да проявявате здрав разум, внимание и грижа, когато монтирате, изпълнявате дейности по поддръжката и използвате пералната машина.

Тъй като дадените по-долу инструкции за експлоатация се отнасят за различни модели, възможно е характеристиките на вашата перална машина малко да се различават от описаните в това ръководство и е възможно не всички предупреждения да са валидни и за вас. Ако имате някакви въпроси или сте загрижени за нещо, свържете се с най-близкия сервиз или потърсете помощ и информация онлайн на адрес [www.samsung.com](http://www.samsung.com).

## Важни символи за безопасност

Какво означават иконите и означенията в това ръководство за потребителя:

### ПРЕДУПРЕЖДЕНИЕ

Опасности или небезопасни практики, които може да доведат до **тежка телесна повреда, смърт и/или повреда на имущество**.

### ВНИМАНИЕ

Опасности или небезопасни практики, които може да доведат до **телесна повреда и/или повреда на имущество**.

### ЗАБЕЛЕЖКА

Показва, че има риск от телесна повреда или повреда на имущество.

**Тези предупредителни знаци са предназначени за предотвратяване на наранявания на вас и други лица. Спазвайте ги стриктно.**

**След като прочетете това ръководство, запазете го на безопасно място за справки в бъдеще.**

Преди да използвате уреда, прочетете всички инструкции.

Както при всяко оборудване, в което се използва електрически ток и движещи се части, и тук съществува потенциална опасност. За да работите безопасно с този уред, запознайте се с начина на експлоатация и бъдете внимателни, когато го използвате.



---

## Важни предпазни мерки за безопасност

---

### ПРЕДУПРЕЖДЕНИЕ

За да намалите риска от пожар, електрически удар или нараняване на лица при използването на вашия уред, спазвайте основни предпазни мерки, включително:

1. Този уред не е предназначен за използване от лица (включително деца) с намалени физически, сетивни или умствени възможности, с недостатъчен опит и познания, освен ако не се наблюдават или са им дадени инструкции за употребата на уреда от лице, отговорно за тяхната безопасност.
2. **За използване в Европа:** Този уред може да се използва от деца на възраст 8 години и по-големи и лица с намалени физически, сетивни или умствени възможности или с недостатъчен опит и познания, ако се наблюдават или са им дадени инструкции относно безопасното използване на уреда и разбират съответните рискове. Децата не бива да си играят с уреда. Почистването и поддръжката от потребителя не трябва да се правят от деца без наблюдение.
3. Упражнявайте надзор върху децата, за да сте сигурни, че не си играят с уреда.
4. Ако захранващият кабел е повреден, той трябва да бъде заменен от производителя, негов сервизен представител или лице със сходна квалификация, за да се избегне риск.

## Информация за безопасността

5. Използвайте новите комплекти маркучи за свързване, предоставени с уреда – стари маркучи не трябва да се използват повторно.
6. За уреди с вентилационни отвори в основата се погрижете да няма килим, който да пречи на отворите.
7. **За използване в Европа:** Деца на възраст по-малко от 3 години трябва да се държат далеч от уреда освен ако не са непрекъснато наблюдавани.
8. **ВНИМАНИЕ:** За да се избегнат опасности поради нежелано нулиране на термостата, този уред не трябва да се захранва през външно устройство за превключване, например таймер, или да се свързва към вериги, за които има често спиране на електрозахранването.
9. Този уред е предназначен за използване само в домашни условия и не е предназначен за използване в условия като:
  - кухненски помещения за персонала в магазини, офиси и други работни среди;
  - ферми;
  - от клиенти в хотели, мотели и други типове жилищни среди;
  - среди на хотелски услуги от типа настаняване и закуска;
  - зони за общо използване в блокове или обществени перални.

### Важни предупреждения при монтиране

#### ПРЕДУПРЕЖДЕНИЕ

Монтирането на този уред трябва да се извърши от квалифициран техник или сервиз.

- В противен случай може да възникне токов удар, пожар или експлозия, проблеми с уреда или наранявания.

Уредът е тежък, следователно го вдигайте внимателно.

Включете добре щепсела на електрозахранващия кабел в стенен контакт, който отговаря на местните спецификации за електрозахранване. Използвайте кабела само за този уред и не използвайте удължител.

- Споделянето на контакт с други уреди чрез използване на разклонител с кабел или чрез удължаване на кабела може да доведе до електрически удар или пожар.
- Проверете дали напрежението, честотата и амперажът на електрозахранването отговарят на спецификациите на продукта. В противен случай може да възникне електрически удар или пожар.

Периодично отстранявайте всякакви чужди тела, като прах или вода, от клемите на щепсела и точките на контакт, като използвате суха кърпа.

- Извадете щепсела от контакта и го почистете със суха кърпа.
- В противен случай може да възникне електрически удар или пожар.

Поставете щепсела в стенен контакт, като кабелът върви към пода.

- Ако поставите щепсела в контакта ориентиран обратно, електрическите проводници в кабела могат да се повредят и това да доведе до електрически удар или пожар.

Пазете всички опаковъчни материали далеч от деца, тъй като може да са опасни.

- Ако дете сложи на главата си някоя от торбите, това може да доведе до задушаване.

Ако уредът или щепселът или електрическият кабел са повредени, обърнете се към най-близкия сервиз.

Този уред трябва да бъде правилно заземен.

Не заземявайте уреда към газопровод, пластмасова водосточна тръба или телефонна линия.

- Това може да доведе до възникване на токов удар, пожар, експлозия или проблеми с уреда.
- Никога не включвайте кабел за електрозахранване в контакт, който не е правилно заземен, и се уверете, че е в съответствие с местната и национална нормативна уредба.

Не монтирайте този уред близо до топлинен източник или какъвто и да е запалим материал.

Не монтирайте този уред на място, което е влажно, мазно, прашно или изложено на пряка слънчева светлина или вода (капки гъжг).

Не монтирайте този уред на място, изложено на ниски температури.

- Заледяване или заскрежаване може да предизвика скъсване на маркучи.

Не монтирайте този уред на място, където има вероятност от теч на газ.

- Това може да доведе до електрически удар или пожар.

Не използвайте електрически трансформатор.

- Това може да доведе до електрически удар или пожар.

Не използвайте повреден щепсел, повреден захранващ кабел или разхлабен стенен контакт.

- Това може да доведе до електрически удар или пожар.

Не теглете или извивайте силно захранващия кабел.

Не извивайте или връзвайте захранващия кабел.



# Информация за безопасността

Не закачайте захранващия кабел на метален обект, не поставяйте тежки обекти върху захранващия кабел, не поставяйте захранващия кабел между предмети или не натискайте захранващия кабел в мястото заг уреда.

- Това може да доведе до електрически удар или пожар.

Когато изваждате щепсела от контакта, не го дърпайте за кабела.

- Извадете щепсела от контакта, като хванете самия щепсел.
- В противен случай може да възникне електрически удар или пожар.

Този уред трябва да се разположи в такова положение, че да има достъп до щепсела на захранването, крановете на водата и тръбите за източване.

При ремонт на продукт от неоторизиран доставчик на услуги (сервиз), самостоятелен ремонт или непрофесионален ремонт, Самсунг не носи отговорност за каквито и да е щети на продукта, наранявания или проблеми с безопасността на продукта или други продукти, причинени от какъвто и да е опит за ремонт на продукта, който не следва внимателно инструкциите за ремонт и поддръжка. Всякакви щети на продукта, причинени от какъвто и да е опит за ремонт на продукта от което и да е лице, различно от сертифициран от Самсунг доставчик на услуги, няма да бъдат покрити от гаранцията.

## Внимание при монтиране

### ВНИМАНИЕ

Този уред трябва да бъде разположен така, че да има лесен достъп до щепсела.

- В противен случай може да възникне електрически удар или пожар поради утечка на ток.

Монтирайте уреда върху равен и твърд под, който може да издържи тежестта му.

- В противен случай може да възникнат необичайни вибрации, движение, шум или проблеми с уреда.

## Важни предупреждения при използване

### ПРЕДУПРЕЖДЕНИЕ

Ако уредът се наводни, веднага спрете подаването на вода, изключете електрозахранването и се свържете с най-близкия сервиз.

- Не пипайте щепсела с мокри ръце.
- В противен случай това може да предизвика електрически удар.

Ако уредът издава странен шум, мирише на изгоряло или от него излиза дим, изключете веднага щепсела от контакта и се свържете с най-близкия сервиз.

- В противен случай може да възникне електрически удар или пожар.

В случай на теч на газ (например пропан-бутан, метан и др.), проветрете незабавно помещението, без да пипате щепсела. Не пипайте уреда или захранващия кабел.

- Не използвайте електрически вентилатор.
- Една искра може да доведе до експлозия или пожар.





Преди да изхвърлите уреда, свалете лоста на вратичката на пералната машина.

- Ако дете бъде оставено в уреда, съществува риск от задушаване и смърт.

Преди да я използвате, се уверете, че сте премахнали частите от опаковката (гъби, стиропор), прикрепени към гъното на пералната машина.

Не перете неща замърсени с бензин, керосин, бензен, разрежител за боя, спирт или други запалими или взривни вещества.

- Това може да доведе до електрически удар, пожар или експлозия.

Не отваряйте насила вратичката на пералната, докато работи (висока температура по време на пране/сушене/центрофугиране).

- Изтичащата вода от пералната машина може да предизвика изгаряния или пълзгане по пода. Това може да доведе до наранявания.
- Отварянето на вратичката със сила може да доведе до повреда на уреда или нараняване.

Не пипайте щепсела с мокри ръце.

- Това може да доведе до електрически удар.

Не изключвайте уреда чрез изваждане на щепсела на захранващия кабел, докато уредът работи.

- Повторно вкарване на щепсела на захранващия кабел в контакта може да доведе до искра и електрически удар или пожар.

Не позволявайте деца да влизат в пералната машина или да се качват върху нея.

- Това може да доведе до електрически удар, изгаряния или нараняване.

Не пъхайте ръка или метален предмет под пералната машина, докато работи.

- Това може да доведе до наранявания.

Не изключвайте щепсела на уреда, като дърпате захранващия кабел. Винаги дръжте здраво щепсела и го издърпвайте право и директно от контакта.

- Повреда на захранващия кабел може да предизвика късо съединение, пожар и/или електрически удар.

Не се опитвайте да ремонтирате, разглобявате и видоизменяте уреда сами.

- Не използвайте предпазители, различни от стандартните (например предпазители с медна или стоманена жичка и др.).
- Когато уредът трябва да се поправи или монтира повторно, се свържете с най-близкия сервизен център.
- В противен случай може да възникне токов удар, пожар, проблеми с уреда или наранявания.

Ако маркучето за подаване на вода се разхлаби от крана и наводни уреда, извадете щепсела на захранващия кабел от контакта.

- В противен случай може да възникне електрически удар или пожар.

Изваждайте щепсела на захранващия кабел, когато уредът няма да бъде използван продължително време или по време на гръмотевична буря.

- В противен случай може да възникне електрически удар или пожар.

# Информация за безопасността

Ако в пералнята попадне чуждо тяло, извадете щепсела на захранващия кабел и се свържете с най-близкия център за обслужване на клиенти на Samsung.

- Това може да доведе до електрически удар или пожар.

Не позволявайте деца (или домашни любимци) да играят върху или във вашата перална машина. Вратичката на пералната машина не се отваря лесно отвътре и децата могат да се наранят сериозно, ако попаднат вътре.

## Обърнете внимание при използването

### ВНИМАНИЕ

Когато пералната машина е замърсена с чуждо тяло, като перилен препарат, кал, остатъци от храна и др., извадете щепсела на захранващия кабел и почистете пералната машина с влажна мека кърпа.

- В противен случай може да възникне промяна на цвета, деформация, повреда или поява на ръжда.

При силен удар е възможно предното стъкло да се счупи. Внимавайте, когато използвате пералната машина.

- При счупване на стъклото може да възникнат наранявания.

След продължителен период на неизползване, повреда на водоснабдяването или когато отново свързвате маркуча за подаване на вода, отворете крана за вода бавно.

- Налягането на въздуха в маркуча за подаване на вода или във водопроводната тръба може да доведе до повреда на някаква част или да предизвика теч.

Ако по време на работа възникне неизправност при източване, проверете дали има проблеми с източването.

- Ако пералната машина се използва, когато е наводнена поради проблем с източването, това може да доведе до електрически удар или пожар.

Вкарвайте докрай прането в пералната машина, за да не бъде защипано от вратичката.

- Ако пране бъде защипано от вратичката, това може да доведе до повреда на прането или на пералната машина, както и да доведе до теч на вода.

Прекратете подаването на вода, когато пералната машина не се използва.

- Проверете дали винтовете на съединителя на маркуча за подаване на вода са затегнати добре.

Внимавайте гуменото уплътнение и стъклото на предната вратичка да не се замърсяват от чужди тела (отпадетци, влакна, косми и т.н.)

- Ако във вратичката се захване чуждо тяло или тя не е затворена добре, това може да доведе до теч на вода.

Преди да използвате уреда, отворете крана за подаване на вода и проверете дали съединителят на маркуча за подаване на вода е здраво затегнат и дали няма теч на вода.

- Ако винтовете на съединителя на маркуча за подаване на вода са разхлабени, това може да доведе до теч на вода.

Уредът, който сте закупили, е предназначен само за домашна употреба.

Използването на уреда за бизнес цели се счита за неправилно приложение. В този случай продуктът не се покрива от стандартната гаранция, предоставена от Samsung, и Samsung не носи отговорност за неизправности или повреди, причинени от такова неправилно използване.

Не се качвайте върху уреда и не поставяйте предмети върху уреда (например пране, запалени свещи, запалени цигари, кухненски съдове, химикали, метални предмети и др.).

- Това може да доведе до възникване на токов удар, пожар, проблеми с уреда или наранявания.

Не пръскайте повърхността на уреда с летливи препарати, например инсектициди.

- Освен че са вредни за хората, те могат също така да доведат и до електрически удар, пожар или проблеми с уреда.

Не поставяйте предмети, които генерират електромагнитни полета близо до пералната машина.

- Това може да доведе до нараняване поради неизправност.

Водата, източена по време на пране при висока температура или при цикъл на сушене, е гореща. Не докосвайте водата.

- Това може да доведе до изгаряния или наранявания.

Времето за отцеждане може да е различно в зависимост от температура на водата. Ако температурата на водата е прекалено висока, процесът на отцеждане ще започне след като водата се охлади.

Не перете, не центрофугирайте и не сушете непромокаеми седалки, изтривалки или грехи (\*), освен ако вашият уред няма специален цикъл за пране на такива неща.

(\*): Вълнени завивки, дъждобрани, елеци за риболов, ски грейки, спални чували, непромокаеми чаршафи, облекла за изпотяване, покривала за велосипеди, мотоциклети, автомобили и др.

- Не перете дебели или плътни килими, дори ако върху етикета им за третиране има знак за пране. Това може да доведе до нараняване или повреда на пералната машина, стените, пода или грехите поради прекомерни вибрации.
- Не перете постелки и изтривалки с гумена подложка. Гумената подложка може да се отлепи и да залепне за вътрешността на барабана, което да доведе до неизправност, например при източване.

Не включвайте пералната машина, когато чекмеджето за перилен препарат е махнато.

- Това може да доведе до електрически удар или нараняване поради теч на вода.

Не пипайте вътрешността на барабана по време на или непосредствено след сушене, тъй като е гореща.

- Това може да доведе до изгаряния.

Стъклената вратичка се нагорещява силно по време на цикъла на пране и сушене. Затова не трябва да я докосвате.

Също така, не разрешавайте на деца да играят в близост до пералната машина или да докосват стъклената ѝ вратичка.

- Това може да доведе до изгаряния.

# Информация за безопасността

Не пъхайте ръка в чекмеджето за перилния препарат.

- Това може да доведе до нараняване, тъй като ръката ви може да бъде захваната от устройството за подаване на перилен препарат.

Ако използвате перилен препарат на прах, извадете кутията за течен перилен препарат (само при някои модели).

- В противен случай е възможно да протече вода през предната част на чекмеджето за перилен препарат.

Не слагайте в пералната машина други предмети (например обувки, остатъци от храна, животни) освен пране.

- Това може да доведе до повреда на пералната машина или нараняване или смърт в случай на домашни животни, поради прекомерни аномални вибрации.

Не натискайте бутоните с остри предмети, като карфици, ножове, нокти и др.

- Това може да доведе до електрически удар или нараняване.

Не перете пране, замърсено с масла, кремове или лосиони, които обикновено се продават в магазините за грижи за кожата или клиниките за масаж.

- Това може да доведе до деформиране на гуменото уплътнение и теч на вода.

Не оставяйте метални предмети, като безопасни игли или фибри, както и белина в барабана за продължително време.

- Това може да доведе до ръждясване на барабана.
- Ако по повърхността на барабана започне да се появява ръжда, използвайте препарат за почистване (неутрален) и гъба, за да я почистите. Никога не използвайте метална четка.

Не използвайте сух препарат за почистване директно и не перете, не изплаквайте или не центрофугирайте пране, замърсено със сух препарат за почистване.

- Това може да доведе до внезапно избухване или запалване, предизвикано от топлината от оксидирането на маслото.

Не използвайте вода от уреди за охлаждане/нагриване на вода.

- Това може да доведе до проблеми с пералната машина.

Не използвайте естествен сапун за миене на ръце за пералната машина.

- Ако се втвърди и се натрупа във вътрешността на пералната машина, това може да причини проблеми с уреда, промяна на цвета, ръжда или неприятна миризма.

Слагайте чорапите и сутиените в мрежата за пране и ги перете заедно с другото пране.

Не перете в мрежата за пране големи неща като спално бельо.

- В противен случай може да възникне нараняване поради прекомерни вибрации.

Не използвайте втвърден перилен препарат.

- Ако се натрупа във вътрешността на пералната машина, това може да доведе до теч на вода.

Уверете се, че джобовете на грехите от прането са празни.

- Твърди, остри предмети, като монети, карфици, гвоздеи, винтове или камъни, могат да предизвикат сериозна повреда на уреда.

Не перете грехи с големи катарамци, копчета или други тежки метални предмети.

Сортирайте прането по цвят въз основа на това дали пуска и изберете препоръчания цикъл, температура на водата и допълнителни функции.

- Това може да доведе до обезцветяване или увреждане на тъканите.

Внимавайте да не захванете пръстите на децата с вратата, когато я затваряте.

- В противен случай това може да предизвика нараняване.

За да предотвратите миризмите и мухъла, след цикъл на пране оставайте вратата отворена, за да позволите на барабана да изсъхне.

За да предотвратите образуването на котлен камък, оставайте чекмеджето за перилен препарат отворено след цикъл на пране и го подсушавайте отвътре.

## Важни предупреждения при почистване

### ПРЕДУПРЕЖДЕНИЕ

Не чистете уреда, като го пръскате директно с вода.

Не използвайте силен препарат за почистване на киселинна основа.

Не използвайте бензен, разрежител или алкохол, за да почистите уреда.

- Това може да доведе до промяна на цвета, деформации, повреди, електрически удар или пожар.

Преди почистване или техническо обслужване извадете щепсела от контакта.

- В противен случай може да възникне електрически удар или пожар.



# Информация за безопасността

## Инструкция за ОЕЕО



### Правилно третиране на изделието след края на експлоатационния му живот

(Налично в страни със системи за разделно сметосъбиране)

Този знак, поставен върху изделието, неговите принадлежности или печатни материали, означава, че продуктът и принадлежностите (например зарядно устройство, слушалки, USB кабел) не бива да се изхвърлят заедно с другите битови отпадъци, когато изтече експлоатационният му живот. Отделяйте тези устройства от другите видове отпадъци и ги предавайте за рециклиране. Спазвайки това правило не излагате на опасност здравето на други хора и предпазвате околната среда от замърсяване, предизвикано от неконтролно изхвърляне на отпадъци. Освен това, подобно отговорно поведение създава възможност за повторно (екологично съобразно) използване на материалните ресурси.

Домашните потребители трябва да се свържат с търговеца на грeбно, от когото са закупили изделието, или със съответната местна държавна агенция, за да получат подробни инструкции къде и кога могат да занесат тези устройства за рециклиране, безопасно за околната среда.

Корпоративните потребители следва да се свържат с доставчика си и да проверят условията на договора за покупка. Това изделие и неговите електронни принадлежности не бива да се смесват с другите отпадъци на търговското предприятие.

За информация относно мерките, които Samsung предприема по отношение на околната среда и задълженията във връзка със съблюдаване на нормативната уредба, например REACH, WEEE или използване на батерии, посетете нашата уеб страница с информация за устойчивостта на адрес [www.samsung.com](http://www.samsung.com)

## Ecodesign

За подробни инструкции относно монтажа и почистването на пералната машина, както и информация относно екопроектирането (съгласно Регламент (ЕС) 2019/2023) посетете уебсайта на Samsung (<http://www.samsung.com>), отидете на Поддръжка > Начална страница за поддръжка и въведете наименованието на модела.



# Монтиране

Спазвайте стриктно тези инструкции, за да гарантирате правилно монтиране на пералната машина и да избегнете инциденти по време на пране.

## Какво е включено

Уверете се, че всички части са приложени в опаковката на продукта. При проблем с пералната машина или частите се свържете с местния център за обслужване на клиенти на Samsung или с търговеца.

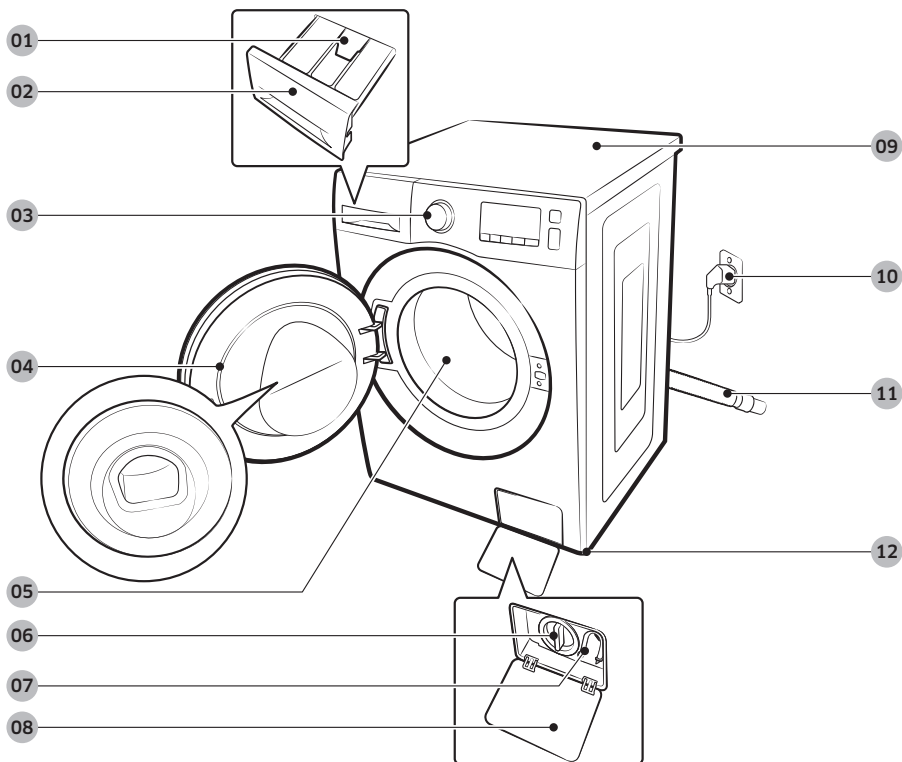

01 Освобождаващ лост

02 Чекмедже за перлен препарат

03 Командно табло

04 Вратичка

05 Барабан

06 Филтър за остатъци

07 Тръба за аварийно източване

08 Капак на филтъра

09 Работен плот

10 Щепсел

11 Маркуч за източване

12 Крачета за нивелиране

# Монтиране



Гаечен ключ



Капачки за болтовете

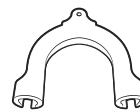

Водач за маркуча



Маркуч за студена вода



Маркуч за топла вода

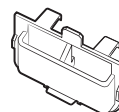

Кутия за течен перилен препарат

## ЗАБЕЛЕЖКА

- Гаечен ключ: За сваляне на транспортните болтове и нивелиране на пералната машина.
- Капачки за болтовете: За покриване на болтовете след изваждане на транспортните болтове. Предоставеният брой капачки за болтовете (от 3 до 6) зависи от модела.
- Водач за маркуча: За окачване на маркуча за източване в отводнителната тръба или мивката.
- Маркуч за студена/топла вода: За осигуряване на вода до пералната машина. (Маркучите за топла вода се предлагат само за някои модели.)
- Кутия за течен перилен препарат: За да използвате течен перилен препарат, налейте от него в отделението за перилен препарат.

## Принадлежности (не са включени)

- Комплект за поставяне на уредите един върху друг: SKK-DF
  - Комплектът за поставяне на уредите един върху друг е необходим за разполагане на сушилня върху перална машина.



## Изискванията за монтирането

### Електрозахранване и заземяване

- Изисква се предпазител или прекъсвач за АС 220-240 V / 50 Hz.
- Използвайте отделен токов кръг само за пералната машина.

Захранващият кабел на пералната машина има щепсел с три щифта, който гарантира правилно заземяване и трябва да се включва в правилно монтиран и заземен електрически контакт.

Посъветвайте се с квалифициран електротехник или сервизен техник, ако имате съмнения относно заземяването.

Не видоизменяйте оригиналния щепсел. Ако щепселът не влиза в контакта, повикайте квалифициран електротехник, който да монтира подходящ контакт.

#### ПРЕДУПРЕЖДЕНИЕ

- НЕ използвайте утължителен кабел.
- Използвайте само оригиналния захранващ кабел на пералната машина.
- НЕ свързвайте проводника за заземяване към пластмасови водопроводни тръби, газопроводни тръби или тръби за топла вода.
- Неправилно свързаните заземяващи проводници може да предизвикат токов удар.

### Подаване на вода

Подходящото налягане на водата за тази перална машина е между 50 kPa и 1000 kPa. Ако налягането на водата е по-ниско от 50 kPa, е възможно водният клапан да не се затвори напълно. Или може пълненето на барабана да отнеме повече време, в резултат на което пералната машина да се изключи. Крановете за вода трябва да са на разстояние до 120 см от задната част на пералната машина, за да могат предоставените маркучи за подаване на вода да стигнат до машината.

За да намалите риска от течове:

- Крановете за вода трябва да са лесно достъпни.
- Затваряйте крановете за вода, когато не използвате пералната машина.
- Проверявайте редовно за течове от фитингите на маркуча за подаване на вода.

#### ВНИМАНИЕ

Преди да използвате пералната машина за първи път, проверете за течове всички връзки при водния клапан и крановете.

### Източване

Samsung препоръчва щранг с височина 60–90 см. Маркучът за източване трябва да е свързан през щипката за захващане към щранга и да пасва добре в щранга.

# Монтиране

## Подова настилка

За най-добри резултати пералната машина трябва да е монтирана върху твърд под. Дървените подове трябва да бъдат подсилени, за да бъдат сведени до минимум вибрациите и/или небалансираното натоварване. Мокетите и плочките с мека повърхност не са подходящи, тъй като не поглъщат вибрациите и е възможно пералнята да семести леко по време на центрофугиране.

### ВНИМАНИЕ

НЕ монтирайте пералната машина върху платформа или недобре укрепена конструкция.

## Температура на водата

НЕ монтирайте пералната машина на места, където водата може да замръзне, тъй като в машината винаги остава малко вода във водните клапани, помпата и маркучите. Замръзналата вода в свързващите компоненти може да причини повреда на ремъците, помпата и други компоненти на пералната машина.

## Монтиране в ниша или шкаф

Минимални разстояния за стабилност при работа:

Отстрани	25 мм
Отгоре	25 мм
Отзад	50 мм
Отпред	550 мм

Ако пералнята и сушилнята са монтирани на едно място, в предната част на нишата или шкафа трябва да има поне 550 мм свободно пространство за въздух. Ако пералната машина се монтира самостоятелно, не е необходим специален отвор за въздух.

## Побробни инструкции за монтаж

### СТЪПКА 1 Избор на място

Изисквания към мястото:

- Твърда, равна повърхност без мокет или подова настилка, които може да пречат на вентилацията
- Далеч от пряка слънчева светлина
- Достатъчно пространство за вентилация и окабеляване
- Околната температура е винаги над точката на замръзване на водата (0 °C)
- Далеч от източници на топлина

### СТЪПКА 2 Свляане на транспортните болтове

Разопаковайтe продукта и свалете всички транспортни болтове.

#### ЗАБЕЛЕЖКА

Броят на транспортните болтове може да е различен в зависимост от модела.

#### ПРЕДУПРЕЖДЕНИЕ

- Опаковъчните материали могат да бъдат опасни за деца. Изхвърлете всички опаковъчни материали (полиетиленови плъкове, полистирен и т. н.) далече от достъпа на деца.
- За да избегнете наранявания, след като извадите транспортните болтове покрийте отворите с тапи за болтове. Не премествайте пералнята без транспортните болтове да са поставени на мястото си. Преди да преместите пералнята на друго място, окомплектовайтe транспортните болтове. Съхранявайте транспортните болтове на сигурно място за бъдеща употреба.

# Монтиране

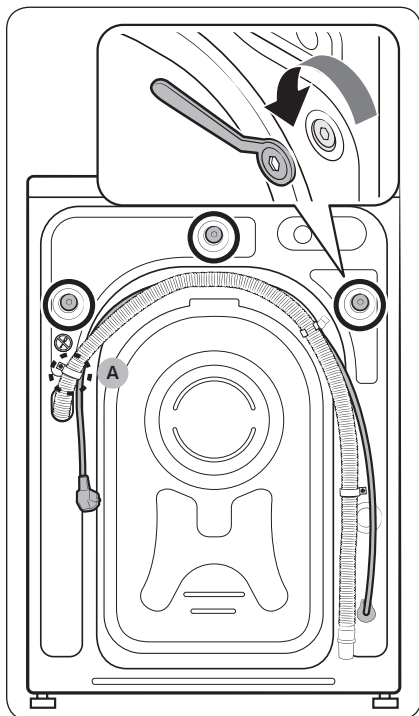

1. Намерете транспортните болтове (маркирани с кръгче на фигурата) на гърба на пералната машина.

## ⚠ ВНИМАНИЕ

Не сваляйте **винта (А)**, който закрепва скобата на маркуча.

2. Като използвате предоставения гаечен ключ, разхлабете всички транспортни болтове чрез въртене обратно на часовниковата стрелка.

## 📖 ЗАБЕЛЕЖКА

Трябва да запазите транспортните болтове за бъдеща употреба.

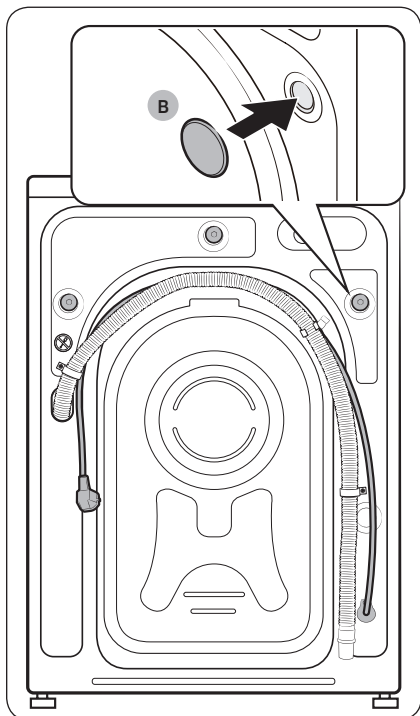

3. Вкарайте **тапите за болтове (B)** в отворите (маркирани с кръгче на фигурата).

# Монтиране

## СТЪПКА 3 Регулиране на крачетата за нивелиране

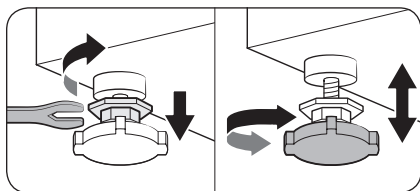

1. Плъзнете внимателно пералната машина на мястото ѝ. Прилагането на сила може да повреди крачетата за нивелиране.
2. Нивелирайте пералната машина, като регулирате ръчно крачетата за нивелиране.

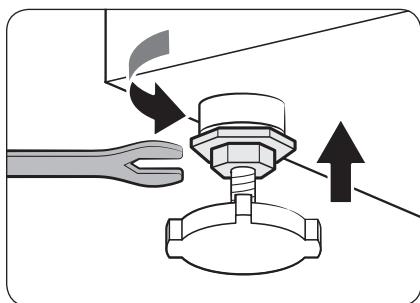

3. Когато приключите с нивелирането, затегнете гайките с помощта на гаечния ключ.

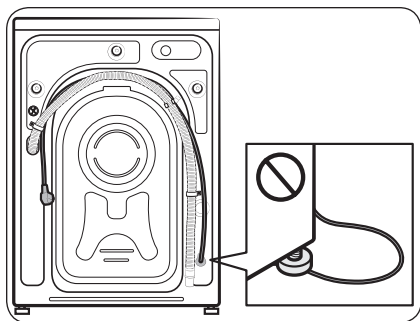

### ⚠ ВНИМАНИЕ

Задължително при монтажа на уреда е необходимо в никакъв случай нивелиращото краче да не притиска захранващия кабел.

### ⚠ ВНИМАНИЕ

Уверете се, че всички нивелиращи крачета са разположени на пода, за да не се движи пералнята или да генерира шум поради наличието на вибрации. След това проверете дали пералнята се люлее. Ако пералната машина не се люлее повече, затегнете гайките.

## СТЪПКА 4 Свързване на маркуча за подаване на вода

Предоставеният маркуч за вода може да е различен в зависимост от модела. Следвайте инструкциите според предоставения маркуч за вода.

### Свързване към резбован кран за вода

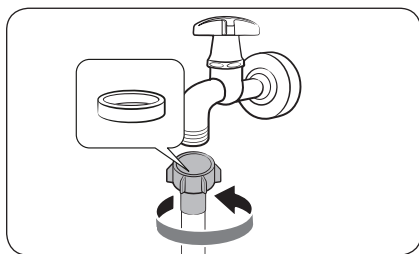

1. Свържете маркуча за вода към крана за вода и после завъртете конектора по часовниковата стрелка, както е показано.

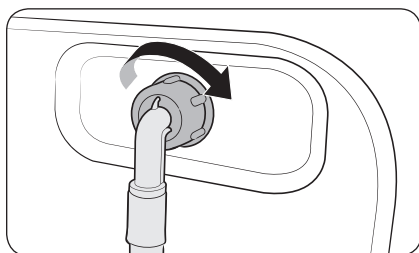

2. Свържете другия край на маркуча за вода към входящия вентил на гърба на пералнята. Завъртете маркуча по часовниковата стрелка, за да го затегнете.

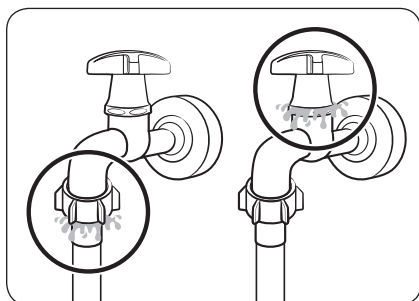

3. Отворете крана за вода и проверете за течове около връзките. Ако има течове, повторете стъпките по-горе.

### ⚠ ПРЕДУПРЕЖДЕНИЕ

Ако има утичане на вода, спрете работата на пералната машина и извадете захранващия кабел от контакта. След това се свържете със сервизен център на Samsung, ако има утичане от маркуча за вода, или се свържете с водопроводчик, ако има утичане от крана за вода. В противен случай това може да предизвика токов удар.

# Монтиране

## ⚠ ВНИМАНИЕ

Не опъвайте силно маркуча за вода. Ако маркучът е твърде къс, заменете го с по-дълъг маркуч за високо налягане.

Свързване към нерезбован кран за вода

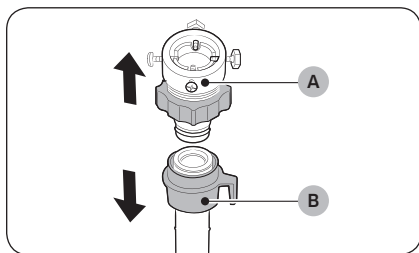

1. Свалете **адаптер (А)** от **маркуча за вода (В)**.

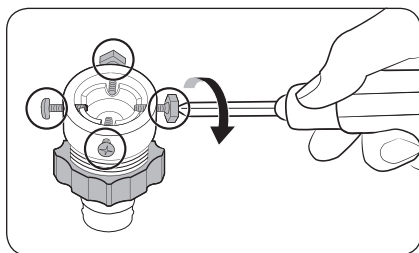

2. Използвайте отвертка Phillip, за да развийте четирите винта на адаптера.

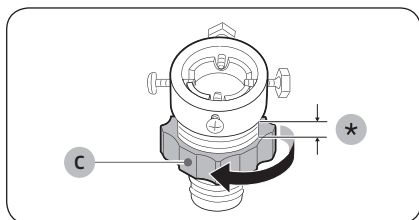

3. Хванете адаптера и завъртете **частта (С)** по посока на стрелката, за да я разхлаете с 5 мм (\*).

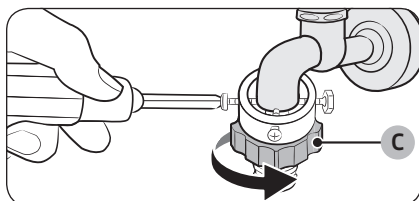

4. Поставете адаптера в крана за вода и после затегнете винтовете, докато повдигате адаптера.
5. Завъртете **частта (С)** по посока на стрелката, за да я затегнете.



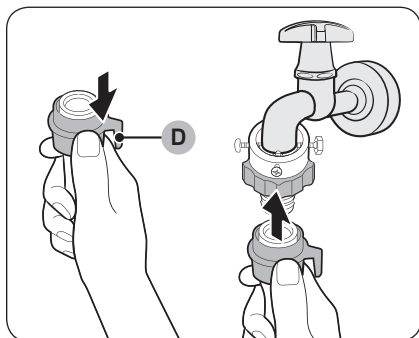

6. Докато върпате надолу **част (D)** на маркуча за вода, свържете маркуча за вода към адаптера. След това освободете **част (D)**. Маркучът влиза на мястото си в адаптера с щракване.

7. За да завършите свързването на маркуча за вода, вижте стъпки 2 и 3 в раздел **“Свързване към резбован кран за вода”**.

#### ЗАБЕЛЕЖКА

- След като сте свързали маркуча за вода към адаптера, проверете дали е свързан както трябва, като дръпнете надолу маркуча за вода.
- Използвайте стандартен тип кранове за вода. Ако кранът е квадратен или твърде голям, свалете раздалечителния пръстен, преди да вкарате крана в адаптера.

#### За моделите с допълнителен вход за топла вода:

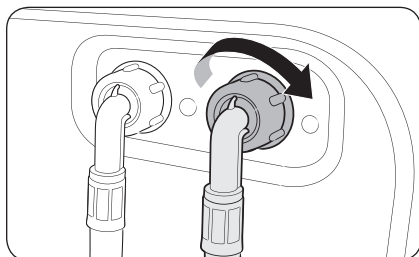

1. Свържете червения край на маркуча за топла вода към входа за топла вода на гърба на пералнята.
2. Свържете другия край на маркуча за топла вода към крана за топла вода.

# Монтиране

## Интелигентен маркуч за вода (само за някои модели)

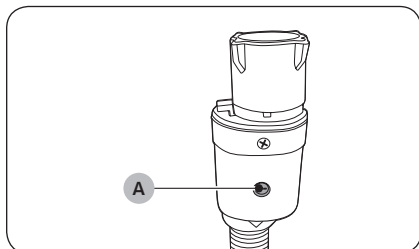

Интелигентният маркуч за вода ви предупреждава за риск от течове. Той отчита дебита и **индикаторът (А)** в центъра му става червен, ако се появи теч.

### ЗАБЕЛЕЖКА

Крайт на маркуча за спиране на водни утечки трябва да е свързан с крана за вода, а не пералнята.

## СТЪПКА 5 Разполагане на маркуча за оттичане

Маркучът за източване може да се разположи по три начина:

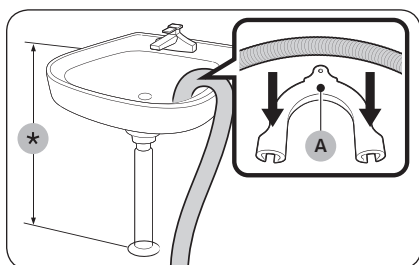

### През ръба на мивката

Маркучът за източване трябва да се постави на височина между 60 и 90 см (\*) от пода. За да остане крайт на маркуча за източване огънат, използвайте предоставения **пластмасов водач за маркуча (А)**. Фиксирайте кутията към стената с кука, за да гарантирате стабилно източване.

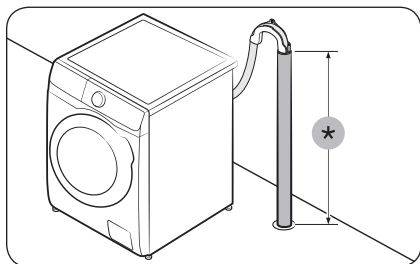

### В тръба за източване

Тръбата на канала трябва да е с височина между 60 см и 90 см (\*). Препоръчваме да се използва вертикална тръба с височина 65 см.

- За да гарантирате, че маркуча за източване остава на място, използвайте предоставените пластмасови водачи за маркуч (вж. фигурата).
- За да предотвратите сифониране на вода по време на източването, не забравяйте да поставите маркуча за източване 15 см в тръбата за източване.
- За да предотвратите местенето на маркуча за източване, фиксирайте водачите за маркуча към стената.

Изисквания за вертикалната тръба за източване:

- Минимален диаметър от 5 см
- Минимален капацитет на източване 60 литра в минута

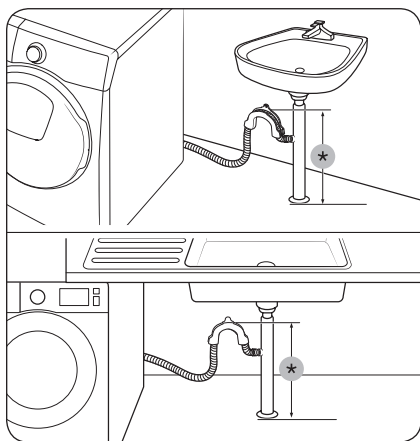

### В разклонение на тръбата за източване на мивка

Разклонението на тръбата на канала трябва да се намира над сифона на мивката, така че краят на маркуча да е поне на 60 см над пода.

(\*): 60 см

### ⚠ ВНИМАНИЕ

Преди да свържете тръбата за източване към канализационната тръба на мивката, махнете капака.



# Монтиране

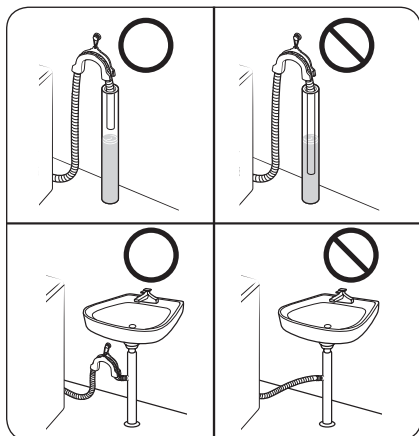

## ⚠ ВНИМАНИЕ

Не поставяйте маркуча за източване в застояла вода или на място, където се е събрала вода. Водата може да се върне обратно в пералнята.

## СТЪПКА 6 Включване

Включете захранващия кабел в електрически контакт с правилно номинално напрежение, защитен с предпазител или подобен прекъсвач на електрическата верига. След това натиснете **Включване**, за да включите пералната машина.

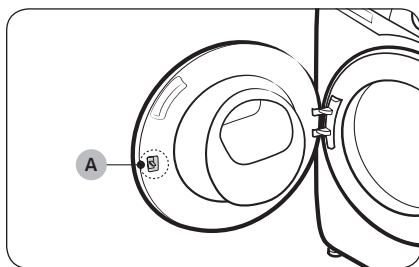

## 📖 ЗАБЕЛЕЖКА

Ключалка на вратата (лост) (А) първоначално е поставена така, че да е леко разхлабена, защото това може да доведе до по-лесно поставяне във вратата.

## 📖 ЗАБЕЛЕЖКА

Ако вратата е заключена по време на монтажа, включете захранващия кабел и след това захранването. Вратата ще се отключи.





# Преди да започнете



## ЗАБЕЛЕЖКА

Преди да перете грехи за пръв път, трябва да изпълните един пълен цикъл на изпиране без поставени грехи в барабана.

## Първоначални настройки

### Извършване на калибриране (препоръчително)

Калибриране гарантира правилно определяне на теглото от пералната машина. Преди да извършите Калибриране, се уверете, че барабанът е празен.

1. Изключете и след това включете пералната машина.
2. Задръжте натиснати едновременно **Температура**  и **Отложено завършване**  за 3 секунди, за да влезете в режим Калибриране. Появява се съобщението "Сб".
3. Натиснете **Старт/пауза**, за да стартирате цикъла Калибриране.
4. Барабанът ще се върти за около 3 минути. (Посоката на въртене на барабана може да е различна в зависимост от модела.)
5. Когато цикълът завърши, на дисплея ще се покаже "0" и пералната машина ще се изключи автоматично.
6. Сега пералната машина е готова за използване.

## Насоки за пране

### СТЪПКА 1 Сортиране

Сортирайте прането според тези критерии:

- Според етикета: Сортирайте прането на памук, смесени влакна, синтетика, коприна, вълна и изкуствена коприна.
- Цвят: Разделете бялото от цветното пране.
- Размер: Смесването на грехи с различни размери в барабана подобрява качеството на прането.
- Чувствителност: Перете фините грехи отделно, като използвате опцията Лесно гладене за чиста нова вълна, пердета и копринени изделия. Проверете етикетите на грехите.

## ЗАБЕЛЕЖКА

Не забравяйте да проверите етикета с информация за грижа за грехата и сортирайте грехите в съответствие с това, преди да започнете прането.



# Преди да започнете

## СТЪПКА 2 Изпразване на гжобовете

Преди всяко пране изпразвайте гжобовете на грехите за пране

- Метални предмети като монети, фиби и катарамы могат да повредят гругите грехи или барабана.

Дрехите с копчета и бродерия обръщайте с вътрешната страна навън

- Ако циповете на панталони или якета са отворени по време на пране, барабанът може да се повреди. Циповете трябва да са затворени и фиксирани с конец преди пране.
- Дрехи с дълги ресни могат да се заплетат с други грехи и да ги повредят. Преди да започнете прането, закрепете ресните.

## СТЪПКА 3 Използване на мрежа за пране

- Поставете сутиените (които се перат) в мрежа за пране. Металната част на сутиените може пробие тъканите и да увреди други грехи.
- Малки и леки грехи, като например чорапи, ръкавици, чорапогащи и кърпички, могат да се захванат в близост до вратичката. Поставете ги във фина мрежа за пране.
- Не перете мрежата за пране самостоятелно без друго пране. Това може да причини ненормални вибрации, които да преместят пералната машина и да причинят нараняване.

## СТЪПКА 4 Предпране (ако е необходимо)

Изберете опцията Предпране за избрания цикъл, ако прането е силно замърсено. При избор на опцията Предпране не забравяйте да поставите прахообразния перилен препарат в отделението за основно пране.

## СТЪПКА 5 Определяне на максималното зареждане

Не претоварвайте пералната машина. Претоварването може да доведе до неправилно пране на машината. За капацитета на пране за типа грехи вж. стр. 40.

### ЗАБЕЛЕЖКА

Когато перете спално бельо или калъфи за спално бельо, времето за изпиране може да се удължи или ефективността на центрофузиране да се намали. За спално бельо или калъфи за спално бельо препоръчителната максимална скорост на центрофузиране е 800 об./мин. и зареденото пране да е 2,0 kg или по-малко.

### ВНИМАНИЕ

Ако прането е дебалансирано, ефективността на центрофузирането може да се намали.



## СТЪПКА 6 Използване на подходящия вид перилен препарат

Типът перилен препарат, който трябва да използвате, зависи от вида на тъканта (памук, синтетична, фина, вълна), цвета, температурата на пране, степенята на замърсяване. Винаги използвайте перилни препарати с ниска пенливост, които са предназначени за автоматични перални машини.

### ЗАБЕЛЕЖКА

- Следвайте препоръките на производителя въз основа на теглото на прането, степенята на замърсяване и твърдостта на водата във вашата зона. Ако не знаете каква е твърдостта на водата, попитайте се до водоснабдителната компания.
- Не използвайте перилен препарат, който се е втвърдил или е изсъхнал. Този перилен препарат може да остане след цикъла на изплакване и да блокира отвора за източване.

### ВНИМАНИЕ

Когато перете вълна с цикъла  WOOL/DELICATES (ВЪЛНА/ФИНО), използвайте само неутрален течен перилен препарат. Ако се използва с цикъла  WOOL/DELICATES (ВЪЛНА/ФИНО), прахът за пране може да остане по прането и да го обезцвети.

## Преди да започнете

### Перилен препарат на капсули

За най-добри резултати при използване на перилен препарат на капсули следвайте тези инструкции.

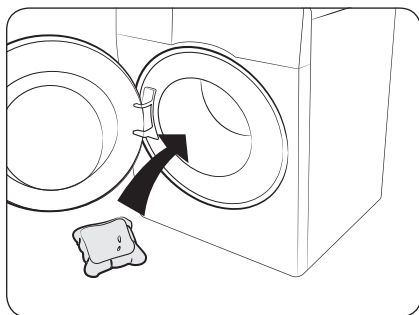

1. Поставете капсулата в гъното на празния барабан към задната част.

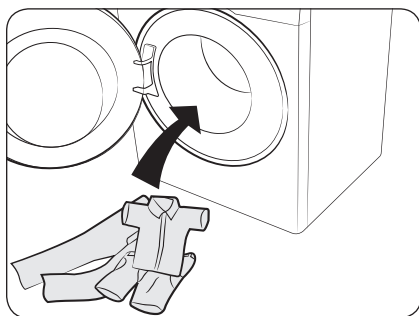

2. Поставете прането върху капсулата.

### ⚠ ВНИМАНИЕ

За цикли със студена вода или цикли, които завършват за по-малко от час, се препоръчва използването на течен перилен препарат. В противен случай капсулата може да не се разтвори напълно.



## Препоръка за перилния препарат

Препоръките се отнасят за предоставените в таблицата с циклите температурни диапазони.

●	Препоръчва се	▲	Само течен перилен препарат
–	Не се препоръчва	△	Само перилен препарат на прах

Cycle (Цикъл)	Detergent (Перилен препарат)			Temp. (Темп.) (°C)
	Universal (Универсален)	Delicates and woollens (Фини и вълнени тъкани)	Specialist (Специални тъкани)	
ECO 40-60	●	–	–	40~60
COTTON (ПАМУК)	●	–	–	Стулено~90
SYNTHETICS (СИНТЕТИКА)	●	–	–	Стулено~60
15' QUICK WASH (15-МИНУТНО БЪРЗО ПРАНЕ)	▲	–	–	Стулено~40
MIXED LOAD (СМЕСЕНО ПРАНЕ)	●	–	–	Стулено~60
WOOL/DELICATES (ВЪЛНА/ФИНО)	–	▲	–	Стулено~40
HYGIENE STEAM (ПАРА ЗА ХИГИЕНИЗИРАНЕ)	●	–	–	Стулено~90
COLOURS (ЦВЕТНО)	●	–	–	Стулено~40
BEDDING (СПАЛНО БЕЛЪО)	●	–	–	Стулено~40

# Преди да започнете

## Указания за чекмеджето за перилен препарат

Пералната машина съдържа три отделения: лявото отделение е за основно пране, средното е за омекотители на тъканите, а дясното е за предпране.

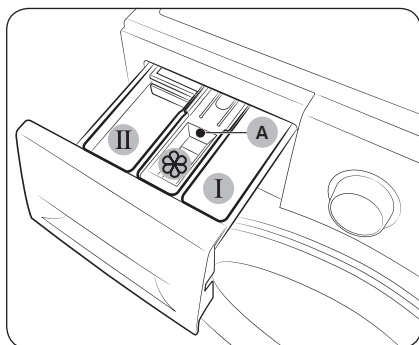

- I Отделение за предпране:** Поставете перилен препарат за предпране или колосване.
- II Отделение за основно пране:** Поставете перилен препарат за основно пране, омекотител на водата, перилен препарат за наксване, белина и/или препарат за отстраняване на петна.
- Отделение за омекотител:** Поставете добавка като омекотител за грехи. Не надвишавайте **максималната линия (A)**.

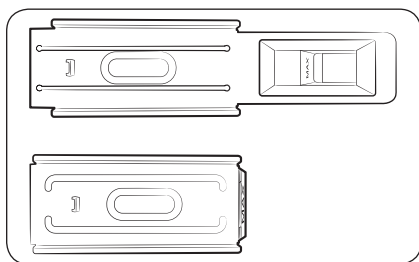

### ЗАБЕЛЕЖКА

Действителният външен вид на кутията за омекотител може да е различен в зависимост от модела.

### ⚠ ВНИМАНИЕ

- Не отваряйте чекмеджето за перилен препарат по време на работа на пералната машина.
- Не използвайте следните типове перилен препарат:
  - На таблетки и капсули
  - Използващи топка или мрежа
- За да се предотврати подпушване на отделението, концентрираните или много гъсти препарати (омекотител или перилен препарат) трябва да се разреждат с вода, преди да се поставят.
- Когато е избрано Отложено завършване, не слагайте перилен препарат направо в барабана. В противен случай това може да обезцвети прането. Използвайте чекмеджето за перилен препарат, когато е избрано Отложено завършване.
- Не използвайте препарати за почистване, за да почиствате барабана. Остатъци от препарати по барабана влошават качеството на изпирането.

## За да поставите перилни препарати в чекмеджето за перилен препарат

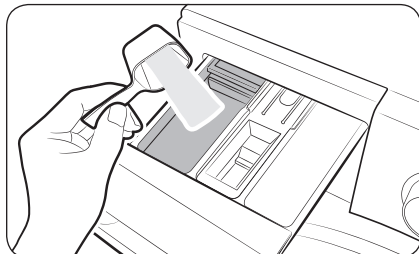

1. Отворете с плъзгане чекмеджето за перилен препарат.
2. Поставете перилен препарат в **II отделението за основно пране**, както е инструктирал или препоръчал производителят. За използване на течен перилен препарат вж. **36**.

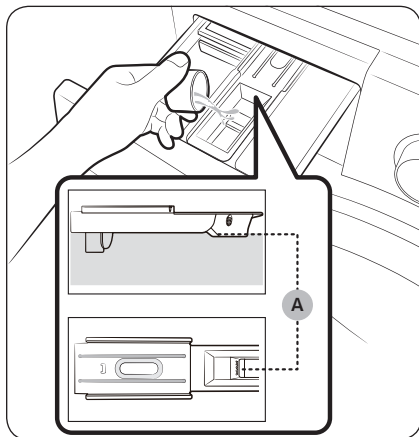

3. Поставете омекотител в **☼ отделието за омекотител**. Не надвишавайте **максималната линия (A)**. Омекотителят се разпределя в прането при последното изплакване.

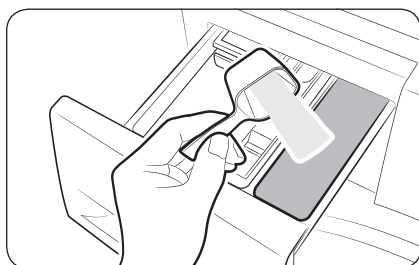

4. Ако искате да използвате предпране, поставете препарат за предпране в **I отделието за предпране**, както е инструктирал или препоръчал производителят.
5. Затворете чекмеджето за перилен препарат.

## Преди да започнете

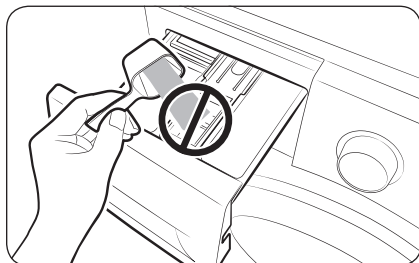

### ⚠ ВНИМАНИЕ

- Не добавяйте прах за пране в кутията за течен препарат.
- Концентрираният омекотител трябва да се разрежи с вода, преди да се добави.
- Не добавяйте перлен препарат за основно пране в  **отделението за омекотител.**

### За използване на течен перлен препарат (само приложими модели)

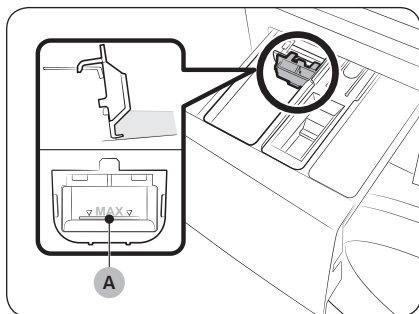

Първо поставете предоставения контейнер за течност в  **отделението за основно пране**. След това добавете течен перлен препарат в контейнера под маркираната **максимална линия (A)**.

### ⚠ ВНИМАНИЕ

- Не надвишавайте маркираната максимална линия в контейнера.
- Извадете контейнера за течност, ако използвате прах за пране.

### 📖 ЗАБЕЛЕЖКА

- Вкарайте кутията за течен перлен препарат само след като извадите чекмеджето за перлен препарат от пералната машина чрез натискане на **освобождаващия лост (A)**.
- След пране е възможно да остане малко течен перлен препарат в чекмеджето за перлен препарат.

# Операции

## Командно табло

### AddWash

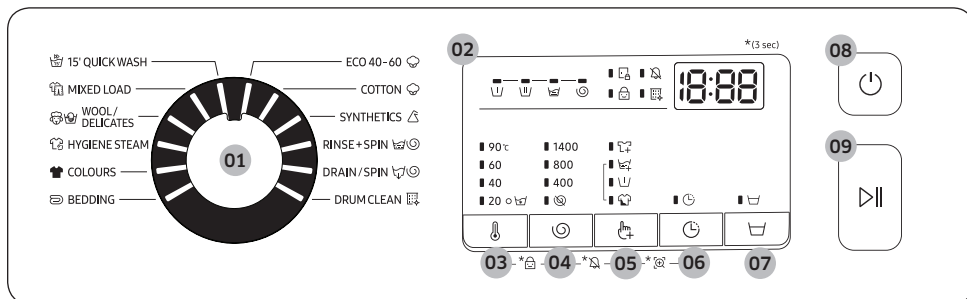

### Non AddWash

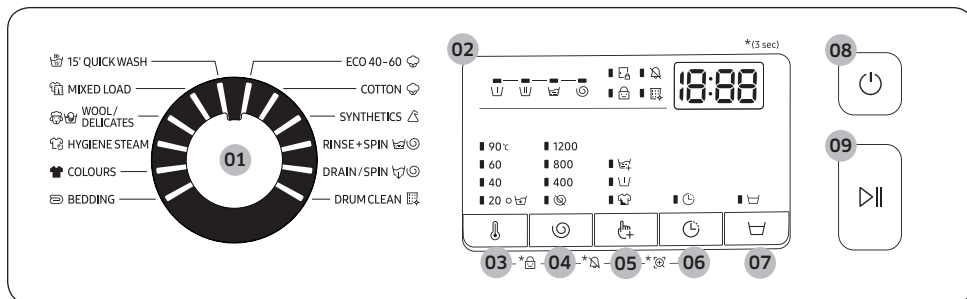

01 Селектор за цикъл	Завъртете селектора, за да изберете цикъл.
02 Дисплей	Дисплеят показва информация за текущият цикъл и оставащото време или информационен код при възникване на проблем.
03 Температура 🌡️	Натиснете, за да промените температурата на водата за текущия цикъл.

Български

## Операции

<b>04 Центрофуга</b> ☺	<p>Натиснете, за да промените скоростта на центрофугиране за текущия цикъл. Оборотите в минута (об./мин.) са различни за различните модели.</p> <ul style="list-style-type: none"> <li>• <b>Загържане на изплакването</b> (без индикатор): Заключителното изплакване се загързва, така че прането да остане във водата. За да се извади прането, трябва да се изпълни цикъл на изцеждане или центрофугиране.           <ul style="list-style-type: none"> <li>- За да използвате опцията Загържане на изплакването, натиснете <b>Центрофуга</b> ☺ няколкократно, докато всички индикатори за опцията Центрофуга се изключат.</li> </ul> </li> <li>• <b>Без центрофуга</b> ☹: Барабанът не се центрофугира след заключителния процес на изцеждане.           <ul style="list-style-type: none"> <li>- За да използвате опцията Без центрофуга, натиснете <b>Центрофуга</b> ☺, докато се включи индикаторът за опцията (☹).</li> </ul> </li> </ul>
<b>05 Опции</b> 🖱	<p>Натиснете, за да изберете опция от Интензивно, Предпране и Изплакване+. Натиснете отново, за да премахнете избора.</p>
<b>06 Отложено завършване</b> ⌚	<p>Отложено завършване ви позволява да зададете часа на завършване на текущия цикъл. Въз основа на вашите настройки началния час на цикъла ще се определи от вътрешната логика на пералната машина. Например тази настройка е полезна за програмиране на машината да приключи прането, когато обичайно се прибирате у дома от работа.</p> <ul style="list-style-type: none"> <li>• Натиснете, за да изберете предварително зададени часове.</li> </ul>
<b>07 Накисване</b> 🧼	<p>Натиснете, за да активирате/деактивирате функцията Накисване. Тази функция помага да се отстранят различни упорити петна.</p>
<b>08 Включване</b>	<p>Натиснете, за да включите/изключите пералната машина.</p>
<b>09 Старт/пауза</b>	<p>Натиснете, за да стартирате, спрете на пауза работата.</p>

\*(3 сек.) : Натиснете и задръжте за 3 секунди.

## Прости стъпки за начало

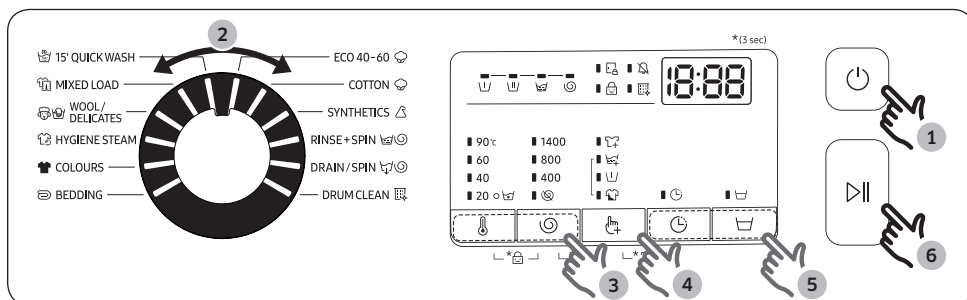

1. Натиснете **Включване**, за да включите пералната машина.
2. Завъртете **Селектор за цикъл**, за да изберете цикъла.
3. При необходимост сменете настройките за цикъла (**Температура** ℹ и **Центрофуга** ☉).
4. За да добавите опция, натиснете **Опции** ⚙. Използвайте отново бутона, за да изберете предпочитан елемент.
5. Машината предоставя два леснодостъпни бутона за **Накисване** 🪵 и **Отложено завършване** ⌚ за ваше удобство. Ако искате да използвате една от тези опции, натиснете съответния бутон.
6. Натиснете **Старт/пауза**.







### За смяна на цикъла по време на работа

1. Натиснете **Старт/пауза**, за да спрете работата.
2. Изберете друг цикъл.
3. Натиснете отново **Старт/пауза**, за да стартирате новия цикъл.







# Операции

## Общ преглед на циклите

### Стандартни цикли

Цикъл	Описание	Макс. тегло (кг)		
		9 кг	8 кг	7 кг
 ECO 40-60	<ul style="list-style-type: none"> <li>За изпиране на нормално замърсени памучни тъкани, за които е указано да се перат при температура 40 °C или 60 °C, заедно в един и същ цикъл. Този цикъл служи за оценка на съвместимостта със законодателството на ЕС във връзка с екологичния дизайн.</li> <li>Този цикъл е настроен по подгряване.</li> </ul>	Макс.	Макс.	Макс.
 COTTON (ПАМУК)	<ul style="list-style-type: none"> <li>За памук, спално бельо, покривки, долно бельо, хавлиени кърпи, ризи. Времето на пране и броят изплаквания се регулират автоматично според теглото.</li> <li>За почистване на леко замърсени памучни тъкани при указана температура 20 °C.</li> </ul>	Макс.	Макс.	Макс.
 SYNTHETICS (СИНТЕТИКА)	<ul style="list-style-type: none"> <li>За тъкани от полиестер (диолен, тревира), полиамид (перлон, найлон) или подобни смеси.</li> </ul>	4	4	4
 RINSE+SPIN (ИЗПЛАКВАНЕ + ЦЕНТРОФУГА)	<ul style="list-style-type: none"> <li>Включва процес на допълнително центрофузиране след добавяне на омекотител към прането.</li> </ul>	Макс.	Макс.	Макс.
 DRAIN/SPIN (ИЗЦЕЖДАНЕ/ ЦЕНТРОФУГА)	<ul style="list-style-type: none"> <li>За източване на водата в барабана и пускане на допълнителен процес на въртене за ефективно отстраняване на влагата от прането.</li> </ul>	Макс.	Макс.	Макс.
 DRUM CLEAN (ПОЧИСТВАНЕ НА БАРАБАНА)	<ul style="list-style-type: none"> <li>Почиства барабана, като отстранява замърсяванията и бактериите от него.</li> <li>Извършвайте веднъж на всеки 40 пранета без добавен перилен препарат или белина. На всеки 40 изпирања се появява напомнящо съобщение.</li> <li>Уверете се, че барабанът е празен.</li> <li>Не използвайте препарати за почистване, за да почистите барабана.</li> </ul>	-	-	-





Цикъл	Описание	Макс. тегло (kg)		
		9 kg	8 kg	7 kg
 15' QUICK WASH (15-МИНУТНО БЪРЗО ПРАНЕ)	<ul style="list-style-type: none"> <li>За леко замърсени грехи до 2,0 kg, които искате да изперете бързо.</li> <li>Използвайте по-малко от 20 g перилен препарат. Ако използвате повече от 20 g перилен препарат, от него може да има остатъци.</li> <li>Ако използвате течен перилен препарат, използвайте максимално 20 ml.</li> </ul>	2	2	2
 MIXED LOAD (СМЕСЕНО ПРАНЕ)	<ul style="list-style-type: none"> <li>За смесено пране от памук и синтетика.</li> </ul>	4	4	4
 WOOL/ DELICATES (ВЪЛНА/ФИНО)	<ul style="list-style-type: none"> <li>Специално за вълнени и фини тъкани, които могат да се перат в перална машина, например фини тъкани, сутиени, бельо (копринено) и други тъкани, които се перат само на ръка.</li> <li>Цикълът ВЪЛНА/ФИНО включва леко люлеене, за да предпази вълнените влакна от свиване/деформиране.</li> <li>Препоръчва се употребата на неутрален и течен перилен препарат.</li> </ul>	2	2	2
 HYGIENE STEAM (ПАРА ЗА ХИГИЕНИЗИРАНЕ)	<ul style="list-style-type: none"> <li>Памучни и ленени тъкани, които са били в пряк контакт с кожата от типа на бельо.</li> <li>За оптимални хигиенични резултати изберете температура 60 °C или по-висока.</li> <li>Циклите с пара съдържат функции за грижа в борбата с алергии и отстраняването на бактерии (стерилизиране).</li> </ul>	4	4	4
 COLOURS (ЦВЕТНО)	<ul style="list-style-type: none"> <li>Включва допълнителни изплаквания и намалено центрофугиране за внимателно изпиране на любимите ви тъмни грехи и пълно изплакване.</li> </ul>	4	4	4
 BEDDING (СПАЛНО БЕЛЪО)	<ul style="list-style-type: none"> <li>За кувертюри, чаршафи, спално бельо и др.</li> <li>За най-добри резултати перете заедно само еднотипно бельо.</li> </ul>	2	2	2

### ЗАБЕЛЕЖКА

- Зареждането на пералната машина или на битовата перална машина със сушилня го капацитета, посочен от производителя за съответните програми, ще спомогне за пестенето на енергия и вода.
- Шумът и остатъчната влага зависят от скоростта на въртене: колкото по-висока е скоростта на въртене във фазата на въртене, толкова по-силен е шумът и по-ниска ще бъде остатъчната влага.
- Обикновено най-ефективният цикъл по отношение на консумацията на енергия е онзи, който работи при по-ниска температура и е с по-голяма продължителност.



# Операции

## Опции

Опция		Описание
	<b>Изплакване+</b>	<ul style="list-style-type: none"> <li>Натиснете този бутон, за да добавите допълнителни цикли на плакнене.</li> </ul>
	<b>Предпране</b>	<ul style="list-style-type: none"> <li>Това добавя предварителен цикъл на пране преди основния цикъл.</li> </ul>
	<b>Интензивно</b>	<ul style="list-style-type: none"> <li>За силнозамърсено пране. Времетраенето за всеки цикъл е по-дълго от нормалното.</li> </ul>

## Отложено завършване

Можете да зададете машината да завърши прането ви автоматично в по-късен момент, като изберете забавяне от 1 до 19 часа (на стъпки от 1 час). Показаният час означава времето, когато ще бъде завършено прането.

- Изберете цикъл. След това променете настройките му, ако е необходимо.
- Натиснете **Отложено завършване**  няколкократно, докато се зададе желаният краен час.
- Натиснете **Старт/пауза**.  
Включва се съответният индикатор с работещ часовник.
- За да отмените **Отложено завършване** , рестартирайте пералната машина, като натиснете **Включване**.

### Пример от практиката

Искате да пуснете двучасов цикъл след 3 часа. За тази цел добавете опцията Отложено завършване към текущия цикъл с настройка от 3 часа и натиснете **Старт/пауза** в 14:00. След това какво се случва? Пералната машина започва да работи в 15:00 и завършва в 17:00. По-долу е представена времевата линия за този пример.



## Специални функции

### AddWash (само за валидните модели)

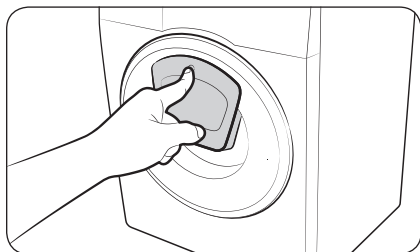

1. Натиснете **Старт/пауза**, за да спрете работата.
2. Натиснете горната част на AddWash Door, докато чуете щракване, за да отключите. Издърпайте гръжката на AddWash Door, за да отворите.

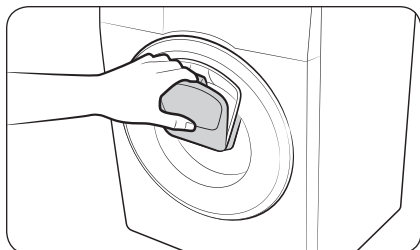

3. Отворете AddWash Door и поставете допълнително пране или омекотител в барабана.
4. Натиснете AddWash Door, докато чуете щракване, за да затворите.
5. Натиснете **Старт/пауза**, за да подновите работата.

#### **ВНИМАНИЕ**

Не прилагайте прекомерна сила върху AddWash Door. Може да се счупи.

#### **ЗАБЕЛЕЖКА**

Водата в барабана няма да протече, ако AddWash Door е затворена правилно. Около водата могат да се формират водни капки, но те няма да протекат от вътрешността на барабана.

#### **ВНИМАНИЕ**

- Не отваряйте AddWash Door, ако в барабана се е образувала пена, която стига над нивото на AddWash Door.
- Не опитвайте да отваряте AddWash Door, докато машината работи, без първо да сте натиснали **Старт/пауза**. Отбележете, че AddWash Door може да се отвори по невнимание (без натискане на **Старт/пауза**), когато прането завърши.
- Не добавяйте прекомерно количество пране през AddWash Door. Качеството на пране може да се влоши.
- Не използвайте долната част на AddWash Door като гръжка. Пръстите ви могат да бъдат захванати.
- Уверете се, че няма захванато пране в AddWash Door.
- Дръжте домашните любимци галеч от пералната, особено от AddWash Door.





## Операции

- Когато перете с гореща вода, може да изглежда, че AddWash Door пропуска вода при отварянето и затварянето ѝ. Това е нормално и се дължи на това, че парата, излизаща от отворената AddWash Door се охлажда и кондензира по повърхността.
- Когато AddWash Door се затвори, вратата се уплътнява и не може да протече вода. Обаче може да забележите нещо, наподобяващо на протичане на вода около вратата – част от остатъчната вода около AddWash Door може да формира водни капки. Това е нормално.
- Нито главната врата, нито AddWash Door могат да се отворят, когато температурата е над 50 °C. Ако нивото на водата вътре в барабана е над определено ниво, главната врата не може да се отвори.
- Ако на дисплея се появява информационен код DDC, вижте раздел "Информационни кодове" за допълнителни инструкции.
- Винаги поддържайте чиста AddWash Door и пространството около нея. Замяряванията или остатъчен перилен препарат по или около уплътненията на AddWash Door могат да причинят течове.

## Настройките

### Заклучване за деца

За да предотврати злополуки с деца, Заклучване за деца заключва всички бутони без **Включване**.



- За да настроите функцията Заклучване за деца, задръжте натиснати **Температура**  и **Центрофуза**  едновременно за 3 секунди.
- За да преустановите функцията Заклучване за деца, задръжте натиснати **Температура**  и **Центрофуза**  едновременно за 3 секунди.

### ЗАБЕЛЕЖКА

- В състояние Заклучване за деца трябва първо да освободите Заклучване за деца, ако искате да добавите перилен препарат или пране.
- Настройките ви ще се запазят дори след рестартирането ѝ.

### Вкл./изкл. на звука

Можете да включите или изключите клавиша. Настройката ви ще остане в сила след рестартиране на пералнята.

- За да изключите звука, задръжте натиснати **Центрофуза**  и **Опции**  едновременно за 3 секунди.
- За да включите отново звука, натиснете и задръжте отново за 3 секунди.

# Погдържка



Погдържайте вашата перална машина чиста, за да предотвратите влошаване на работата ѝ и да удължите полезния ѝ живот.

## Почистване на барабана

Изпълнявайте редовно този цикъл, за да почиствате барабана и да отстранявате бактериите от него. Този цикъл загрява водата при температура в диапазон от 60 °C до 70 °C и също така отстранява натрупания прах по гуменото уплътнение на вратата.

1. Натиснете **Включване**, за да включите пералната машина.
2. Завъртете **Селектор за цикъл**, за да изберете  **DRUM CLEAN (ПОЧИСТВАНЕ НА БАРАБАНА)**.
3. Натиснете и задръжте **Старт/пауза**.

### **ЗАБЕЛЕЖКА**



- Температурата на водата за  **DRUM CLEAN (ПОЧИСТВАНЕ НА БАРАБАНА)** е зададена на 70 °C и не може да се променя.
- Препоръчва се да изпълнявате цикъла  **DRUM CLEAN (ПОЧИСТВАНЕ НА БАРАБАНА)** веднъж на всеки 40 пранета.
- За да предотвратите натрупване на варовик, добавете необходимото количество почистващ препарат, като вземете под внимание твърдостта на водата във вашия регион или в почистващия препарат долейте добавка за омекотител на водата.

### **Напомняне за ПОЧИСТВАНЕ НА БАРАБАНА**

В зависимост от модела напомнянето за  **DRUM CLEAN (ПОЧИСТВАНЕ НА БАРАБАНА)** е или под формата на икона, или като светодиоден индикатор.

При икони иконата светва на контролния панел.

При светодиодни индикатори, светодиодният индикатор светва до  **DRUM CLEAN (ПОЧИСТВАНЕ НА БАРАБАНА)** или в зоната за опции на контролния панел.



- Напомнянето за  **DRUM CLEAN (ПОЧИСТВАНЕ НА БАРАБАНА)** мига на контролния панел веднъж на всеки 40 пранета. Съветваме да извършвате редовно  **DRUM CLEAN (ПОЧИСТВАНЕ НА БАРАБАНА)**.
- Когато видите да мига това напомняне, можете да игнорирате напомнянето за 6 последователни пранета. За 7<sup>мо</sup> пране напомнянето вече не се появява. Обаче се появява отново на второто 40<sup>мо</sup> пране.
- Дори след прекратяване на последния процес, съобщението “0” може да остане.
- Можете да запишете номера на цикъла  **DRUM CLEAN (ПОЧИСТВАНЕ НА БАРАБАНА)**, като натиснете бутона **Включване**. Това не изключва машината, а маркира броя на циклите.
- Дори да не се появи “0”, машината работи нормално.
- Препоръчва се да извършвате цикъла редовно от хигиенични съображения.

# Поддръжка

## Smart Check

За да активирате тази функция, първо трябва да изтеглите приложението Samsung Smart Washer от Play Store или App Store и да го инсталирате на мобилно устройство, което има камера.

Функцията Smart Check е оптимизирана за сериите Galaxy и iPhone (само приложими модели).

1. Когато пералнята открие проблем, който трябва да се провери, на дисплея се появява информационен код. За да влезете в режим Smart Check, натиснете и задръжте **Опции**  и **Отложено завършване**  едновременно за 3 секунди.
2. Пералната машина започва процедура по самодиагностика и показва информационен код, ако е открит проблем.
3. Стартирайте приложението Samsung Smart Washer на вашето мобилно устройство и докоснете Smart Check.
4. Поставете мобилното устройство в близост до дисплея на пералната машина, така че камерата на смартфона и машината да сочат един друг. Така информационният код ще бъде разпознат автоматично от приложението.
5. Когато информационният код бъде разпознат правилно, приложението предоставя подробна информация за проблема със съответните решения.

### ЗАБЕЛЕЖКА

- Името на функцията, Smart Check, може да е различно в зависимост от езика.
- Ако на дисплея на пералната машина се отразява силна светлина, приложението може да не разпознае успешно информационния код.
- Ако приложението не успее да разпознае няколко пъти кода на Smart Check въведете ръчно кода на екрана на приложението.

## Аварийно източване

При спиране на тока източете водата вътре в барабана, преди да извадите прането.

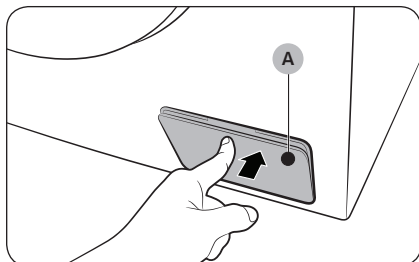

1. Изключете и извадете щепсела на пералната машина от контакта.
2. Внимателно натиснете горната част на **капака на филтъра (A)**, за да отворите.

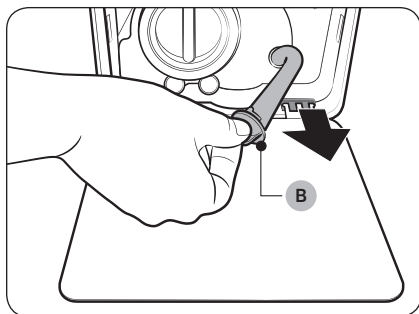

3. Поставете голям празен контейнер около **капака** и издърпайте тръбата за аварийно източване, така че да влезе в контейнера, докато сдържите **капачката на тръбата (B)**.

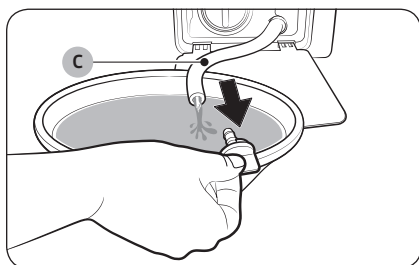

4. Отворете капачката на тръбата и оставете водата в **тръбата за аварийно източване (C)** да изтече в контейнера.
5. Когато сте готови, върнете капачката и поставете обратно тръбата. След това затворете капака на филтъра.

### 📖 ЗАБЕЛЕЖКА

Използвайте голям контейнер, тъй като водата в барабана може да е повече от очакваното количество.



# Поддръжка

## Почистване

### Повърхност на пералната машина

Използвайте мека кърпа и неабразивни домакински миялни препарати. Не пръскайте вода върху пералната машина.

### AddWash Door (само за валидните модели)



1. Отворете AddWash Door.
2. Използвайте влажна кърпа, за да почистите AddWash Door.
  - Не използвайте почистващи препарати. Може да възникне обезцветяване.
  - Внимавайте, когато почиствате гумената подложка и **заклучващия механизъм (А)**.
  - Избърсвайте редовно праха от областта на вратата.
3. Избършете и затворете AddWash Door, докато чуете щракване.

### ⚠ ВНИМАНИЕ

- Не прилагайте сила върху AddWash Door. Може да се счупи.
- Не оставайте AddWash Door отворена, докато машината работи.
- Никога не поставяйте тежки предмети върху AddWash Door.
- За да предотвратите телесни повреди, не пипайте AddWash Door, докато барабанът се върти.
- Не отваряйте AddWash Door, докато машината работи. Това може да причини телесна повреда.
- Не работете с панела с функции, докато AddWash Door е отворена. Това може да причини телесни повреди или неизправност на системата.
- Не слагайте вътре груги предмети освен пране.
- Не слагайте обемни неща в барабана през AddWash Door.
- Не дърпайте гумената подложка на AddWash Door при почистване. Това може да причини повреда.





## Мрежест филтър

Почиствайте мрежестия филтър на маркуча за топла вода веднъж или два пъти в годината.

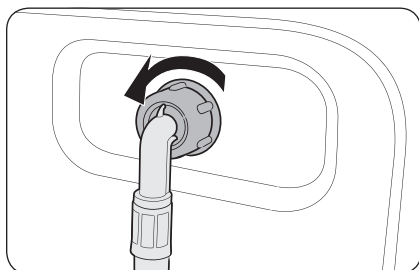

1. Изключете пералната машина и извадете захранващия кабел.
2. Затворете крана за вода.
3. Разхлабете и разкачете маркуча за вода от гърба на пералната машина. Покрийте маркуча с кърпа, за да предотвратите бликването на вода.

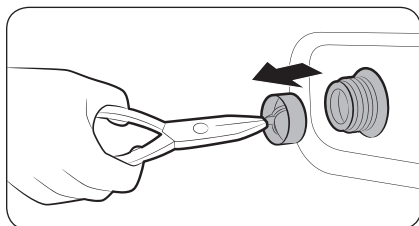

4. Използвайте клещи, за да извадите мрежестия филтър от входящия вентил.
5. Потопете мрежестия филтър дълбоко във вода, така че да се потопи и резбованият съединител.
6. Оставете мрежестия филтър да изсъхне напълно на сянка.
7. Поставете отново мрежестия филтър във входящия вентил и свържете маркуча за вода към входящия вентил.
8. Отворете крана за вода.

### ЗАБЕЛЕЖКА

Ако мрежестият филтър е запушен, на екрана се появява информационният код "4C".

## Погдръжка

### Филтър за остатъци

Почиствайте филтъра за остатъци на помпата на всеки два месеца, за да предотвратите запушването му. Запушен филтър за остатъци може да намали ефекта на пяната.

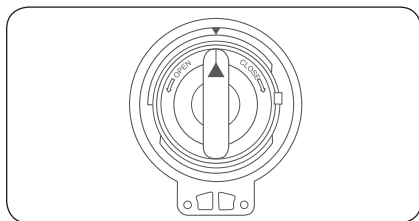
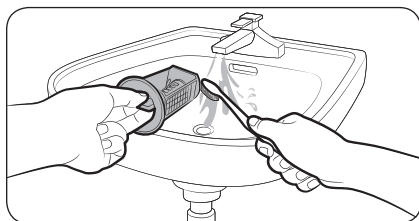
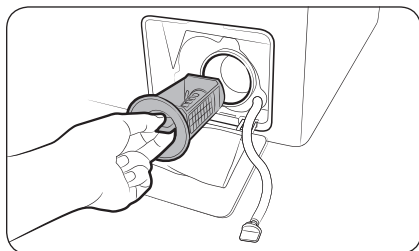

1. Изключете пералната машина и извадете захранващия кабел.
2. Източете оставащата в барабана вода. Вж. раздел **Аварийно източване**.
3. Внимателно натиснете горната част на капака на филтъра, за да отворите.
4. Завъртете копчето на филтъра за остатъци наляво и източете остатъчната вода.
5. Почистете филтъра за остатъци с меки четки. Внимавайте перката на помпата за източване заг филтъра да не е блокирана.
6. Поставете обратно филтъра за остатъци и завъртете копчето на филтъра надясно.

#### ЗАБЕЛЕЖКА

- Някои филтри за остатъци имат предпазно копче, което е предназначено да предотврати инциденти с деца. За да отворите предпазното копче на филтъра за остатъци, натиснете го и го завъртете обратно на часовниковата стрелка. Пружинният механизъм на предпазното копче ще отвори филтъра.
- За да затворите предпазното копче на филтъра за остатъци, го завъртете по часовниковата стрелка. Пружината издава тракащ звук, което е нормално.

#### ЗАБЕЛЕЖКА

Ако филтърът за остатъци е запушен, на екрана се появява информационният код "5C".

#### ВНИМАНИЕ

- Уверете се, че копчето на филтъра е затворено правилно след почистване на филтъра. В противен случай може да се появи утечка.
- Уверете се, че филтърът е поставен правилно след почистване. В противен случай може да се появи неизправност или утечка.

## Чекмедже за перилен препарат

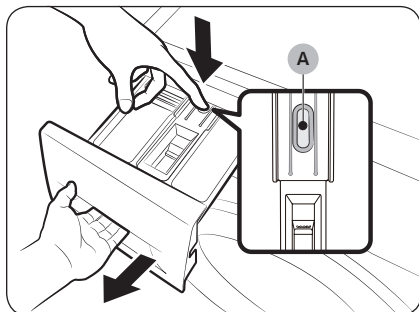

1. Докато държите натиснат **лоста за освобождаване (А)** във вътрешността на чекмеджето, го отворете с плъзгане.
2. Извадете лоста за освобождаване и контейнера за течен перилен препарат от чекмеджето.

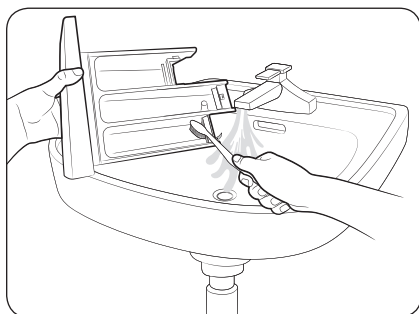

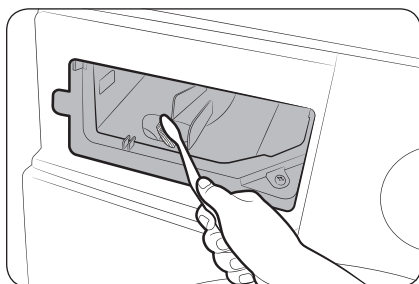

3. Почистете компонентите на чекмеджето с мечача вода и мека четка.



4. Почистете гнездото на чекмеджето с помощта на четка за бутилки, за да премахнете остатъците от перилен препарат и варовика, натрупал се в гнездото на чекмеджето.
5. Поставете обратно лоста за освобождаване и контейнера за течен перилен препарат в чекмеджето.
6. Плъзнете навътре чекмеджето, за да го затворите.

### ЗАБЕЛЕЖКА

За да отстраните остатъчния перилен препарат, извършете цикъл   **RINSE+SPIN (ИЗПЛАКВАНЕ + ЦЕНТРОФУГА)** при празен барабан.

# Поддръжка

## Възстановяване от замръзване

Пералната машина може да замръзне при температура под 0 °C.

1. Изключете пералната машина и извадете захранващия кабел.
2. Полейте топла вода върху крана за водата, за да разхлаете маркуча за вода.
3. Разкачете маркуча за подаване на вода и го натопете в топла вода.
4. Налейте топла вода в барабана на пералната машина и я оставете да престои 10 минути.
5. Свържете отново маркуча за вода към крана за водата.

### ЗАБЕЛЕЖКА

Ако пералната машина все още не работи правилно, повторете стъпките по-горе, докато започне нормална работа.

## Грижа при продължително време на неизползване

Избягвайте оставянето на пералната машина неизползвана за дълги периоди от време. В този случай източете пералната машина и извадете захранващия кабел.

1. Завъртете **Селектор за цикъл**, за да изберете  **RINSE+SPIN (ИЗПЛАКВАНЕ + ЦЕНТРОФУГА)**.
2. Изпразнете барабана и натиснете **Старт/пауза**.
3. Когато цикълът завърши, затворете крана за водата и разкачете маркуча за вода.
4. Изключете пералната машина и извадете захранващия кабел.
5. Отворете вратата, за да позволите циркулиране на въздух в барабана.

# Отстраняване на неизправности

## Контролни точки

При проблем с пералната машина първо направете справка в таблицата по-долу и опитайте предложените решения.

Проблем	Действие
Не се включва.	<ul style="list-style-type: none"><li>• Проверете дали пералната машина е включена в контакта.</li><li>• Уверете се, че вратата е затворена добре.</li><li>• Уверете се, че крановете за вода са отворени.</li><li>• Не забравяйте да натиснете или докоснете <b>Старт/пауза</b>, за да стартирате пералната машина.</li><li>• Уверете се, че не е активирана функцията <b>Заклучване за деца</b> .</li><li>• Преди пералната машина да започне да се пълни, тя ще издаде серия щракащи звуци за проверка на заключването на вратата и бързо източване.</li><li>• Проверете предпазителя или нулирайте прекъсвача на веригата.</li></ul>
Попада се недостатъчно количество вода или не се подава вода.	<ul style="list-style-type: none"><li>• Отворете докрай крана за вода.</li><li>• Уверете се, че вратата е затворена добре.</li><li>• Проверете дали маркучът за подаване на вода не е замръзнал.</li><li>• Проверете дали маркучът за подаване на вода не е огънат или запушен.</li><li>• Проверете дали налягането на водата е достатъчно.</li></ul>
След цикъла остава препарат в чекмеджето за перилен препарат.	<ul style="list-style-type: none"><li>• Проверете дали пералната машина работи при достатъчно налягане на водата.</li><li>• Уверете се, че перилният препарат е поставен в центъра на чекмеджето за перилен препарат.</li><li>• Уверете се, че капачката за изплакване е поставена правилно.</li><li>• Ако използвате гранулиран перилен препарат, селекторът за перилен препарат трябва да е в горно положение.</li><li>• Свалете капачката за изплакване и почистете чекмеджето за перилен препарат.</li></ul>
Вибрира прекомерно или издава шум.	<ul style="list-style-type: none"><li>• Уверете се, че пералната машина е монтирана върху равен, твърд на под, който не е хлъзгав. Ако подът не е равен, използвайте крачетата за нивелиране, за да регулирате височината на пералната машина.</li><li>• Уверете се, че транспортните болтове са свалени.</li><li>• Проверете дали пералната машина не се допира до друг предмет.</li><li>• Проверете дали зареденото пране е балансирано.</li><li>• Моторът може да издава шум при нормална работа.</li><li>• Гащери зони и дрехи с метални аксесоари може да причиняват шум по време на пране. Това е нормално.</li><li>• Метални предмети като монети може да причиняват шум. След пране извадете тези предмети от барабана или филтъра.</li></ul>

# Отстраняване на неизправности

Проблем	Действие
Не изцежда и/или не центрофузира.	<ul style="list-style-type: none"> <li>Уверете се, че маркучът за източване не е прегънат никъде – го системата за източване. При запушване в системата за източване се свържете със сервизен център.</li> <li>Проверете дали филтърът за остатъци не е запушен.</li> <li>Затворете вратата и натиснете или докоснете <b>Смарт/пауза</b>. За вашата безопасност, пералната машина няма да центрофузира или да върти барабана, ако вратата не е затворена.</li> <li>Уверете се, че маркучът за източване не е замръзнал или подпушен.</li> <li>Уверете се, че маркучът за източване е свързан със системата за източване и не е запушен.</li> <li>Ако към пералнята не се подава достатъчна мощност, тя временно няма да изцежда или центрофузира. Веднага щом започне да се подава достатъчна мощност, пералнята ще работи нормално.</li> </ul> <p>Центрофузирането не работи.</p> <ul style="list-style-type: none"> <li>Уверете се, че сте разпределили прането равномерно.</li> <li>Уверете се, че пералната машина е поставена върху равна и стабилна повърхност.</li> <li>Преразпределете прането. Ако само една греха се нуждае от пране, например хавлия за баня или джинси, резултатът от заключителното центрофузиране може да не е задоволителен и на дисплея да се появи съобщение за грешка "Ub".</li> </ul>
Вратата не се отваря.	<ul style="list-style-type: none"> <li>Натиснете или докоснете <b>Смарт/пауза</b>, за да спрете пералната машина.</li> <li>Освобождаването на механизма за заключване на вратата може да отнеме известно време.</li> <li>Вратата не може да се отвори до 3 минути след спирането на пералната машина или изключването на захранването.</li> <li>Проверете дали е източена всичката вода от барабана.</li> <li>Вратата не може да се отвори, ако в барабана е останала вода. Източете водата от барабана и отворете ръчно вратата.</li> <li>Проверете дали лампичката за заключване на вратата е изключена. Лампичката за заключване на вратата се изключва, след като машината източи водата.</li> </ul>
Прекалено много пяна.	<ul style="list-style-type: none"> <li>Проверете дали използвате препоръчителния тип перилен препарат, според случая.</li> <li>Използвайте високоефективен перилен препарат, за да избегнете образуването на излишна пяна.</li> <li>Слагайте по-малко перилен препарат, ако водата е мека или прането е малко или леко замърсено.</li> <li>Не е препоръчително да използвате нискоефективен перилен препарат.</li> </ul>

Проблем	Действие
Не може да се добави още перилен препарат.	<ul style="list-style-type: none"> <li>Проверете дали вече добавените перилен препарат и омекотител за тъкани не са над максималното ниво.</li> </ul>
Машината спира.	<ul style="list-style-type: none"> <li>Включете захранващия кабел в контакт, в който има напрежение.</li> <li>Проверете предпазителя или нулирайте прекъсвача на веригата.</li> <li>Затворете вратата и натиснете бутона <b>Старт/пауза</b>, за да пуснете пералната машина. За вашата безопасност, пералната машина няма да центрофузира или да върти барабана, ако вратата не е затворена.</li> <li>Преди пералната машина да започне да се пълни, тя ще издаде серия цракащи звуци за проверка на заключването на вратата и бързо източване.</li> <li>Може да има пауза или период на накуване в цикъла. Изчакайте за малко и пералната машина може да започне.</li> <li>Уверете се, че мрежестите филтри на маркучите за подаване на вода при крановете за вода не са запушени. Почиствайте периодично мрежестия филтър.</li> <li>Ако към пералнята не се подава достатъчна мощност, тя временно няма да изцежда или центрофузира. Веднага щом започне да се подава достатъчна мощност, пералнята ще работи нормално.</li> </ul>
Пълни се с вода с грешната температура.	<ul style="list-style-type: none"> <li>Отворете докрай и двата крана.</li> <li>Уверете се, че избирането на температура е правилно.</li> <li>Уверете се, че маркучите са свързани към правилните кранове. Промийте тръбите за вода.</li> <li>Уверете се, че водният нагревател е настроен да осигурява минимум 120 °F (49 °C) температура на водата при крана. Проверете също капацитета и скоростта на възстановяване на водния нагревател.</li> <li>Разкачете маркучите и почистете мрежестия филтър. Мрежестият филтър може да е запушен.</li> <li>Докато пералната машина се пълни, температурата на водата може да се промени, тъй като функцията за автоматичен контрол на температурата проверява температурата на входящата вода. Това е нормално.</li> <li>Докато пералната машина се пълни, може да усетите преминаване само на гореща и/или само на студена вода през дозатора, когато са избрани студена или топла температура. Това е нормална работа на функцията за автоматичен контрол на пералната машина, при която пералната машина определя температурата на водата.</li> </ul>



## Отстраняване на неизправности

Проблем	Действие
Прането е мокро в края на цикъла.	<ul style="list-style-type: none"> <li>Използвайте висока или много висока скорост на центрофугиране.</li> <li>Използвайте високоефективен перилен препарат, за да намалите образуването на излишна пяна.</li> <li>Зареденото пране е прекалено малко. Малките количества пране (едно или две неща) може да не се балансират добре и да не се центрофугират напълно.</li> <li>Уверете се, че маркучът за източване не е прегънат или запушен.</li> </ul>
Изтича вода.	<ul style="list-style-type: none"> <li>Уверете се, че вратата е затворена добре.</li> <li>Уверете се, че всички връзки на маркучите са затегнати.</li> <li>Уверете се, че краят на маркуча за източване е поставен правилно и фиксиран към системата за източване.</li> <li>Избягвайте претоварване.</li> <li>Използвайте високоефективен перилен препарат, за да избегнете образуването на излишна пяна.</li> </ul>
Има миризми.	<ul style="list-style-type: none"> <li>В гнездата остава пяна и това може да доведе до неприятни миризми.</li> <li>Периодично изпълнявайте цикъла за почистване, за да дезинфекцирате машината.</li> <li>Почистете уплътнението на вратата (диафрагмата).</li> <li>След края на цикъла подсушете вътрешността на пералната машина.</li> </ul>
Не се виждат мехурчета (само за моделите с мехурчета).	<ul style="list-style-type: none"> <li>Ако машината е претоварена, не се виждат мехурчетата.</li> <li>Ако прането е силно замърсено, може да не се образуват мехурчета.</li> </ul>
Мога ли да отворя AddWash Door по всяко време? (само приложими модели)	<ul style="list-style-type: none"> <li>AddWash Door може да се отвори само когато се появи индикаторът. Обаче тя не се отваря в следните случаи: <ul style="list-style-type: none"> <li>Когато протича процесът на врене или сушене и вътрешната температура е висока.</li> <li>Ако зададете Заклучване за деца от съображения за безопасност.</li> <li>Когато барабанът цикълът на пране или сушене в барабана работят и не включват допълнително пране.</li> </ul> </li> </ul>

- Ако проблемът не бъде отстранен, се обърнете към център за обслужване. Контактите на центровете за обслужване се намират върху етикета, съпътстващ продукта.
- Samsung не носи отговорност за каквито и да било повреди по продукта, наранявания или други проблеми във връзка с безопасността на продукта, причинени в резултат на ремонт, при който не са спазени инструкциите в настоящите ръководства за ремонт. Всяка повреда по продукта, причинена в резултат на извършен опит за ремонт (от който и да било, различен от упълномощен сервизен доставчик на Samsung), също няма да бъде обхваната от гаранцията.





## Информационни кодове

При възникване на неизправност във вашата перална машина на дисплея можете да видите информационен код. Направете справка в таблицата по-долу и опитайте предложените решения.

Код	Действие
4C	<p>Не се подава вода.</p> <ul style="list-style-type: none"> <li>Уверете се, че крановете за вода са отворени.</li> <li>Уверете се, че маркучите за вода не са запушени.</li> <li>Уверете се, че крановете за вода не са замръзнали.</li> <li>Уверете се, че пералнята работи при достатъчно налягане на водата.</li> <li>Уверете се, че крановете за студена и топла вода са свързани правилно.</li> <li>Почистете мрежестия филтър, тъй като може да е запушен.</li> <li>Когато се появи съобщението <b>“4C”</b>, машината източва вода за 3 минути. Междувременно бутонът за включване ще бъде деактивиран.</li> </ul>
4C2	<ul style="list-style-type: none"> <li>Уверете се, че маркучът за подаване на студена вода е свързан здраво към крана за студена вода. Ако е свързан към крана за топла вода, прането може да се повреди при някои цикли.</li> </ul>
5C	<p>Водата не се изцежда.</p> <ul style="list-style-type: none"> <li>Уверете се, че маркучът за източване не е замръзнал или подпушен.</li> <li>Уверете се, че маркучът за източване е в правилно положение, в зависимост от типа свързване.</li> <li>Почистете филтъра за остатъци, тъй като може да е подпушен.</li> <li>Уверете се, че маркучът за източване не е прегънат никъде – до системата за източване.</li> <li>Ако информационният код остава, се свържете с център за обслужване на клиенти.</li> </ul>
dC	<p>Опитвайте се да пуснете пералната машина с отворена врата.</p> <ul style="list-style-type: none"> <li>Уверете се, че вратата е затворена добре.</li> <li>Уверете се, че няма захванато пране във вратата.</li> </ul>
OC	<p>Прелива вода.</p> <ul style="list-style-type: none"> <li>Рестартирайте след центрофугиране.</li> <li>Ако информационният код остава на дисплея, се свържете с местен сервизен център на Samsung.</li> </ul>
LC, LC1	<p>Проверете маркуча за източване.</p> <ul style="list-style-type: none"> <li>Уверете се, че краят на маркуча за източване не е поставен на пода.</li> <li>Уверете се, че маркучът за източване не е подпушен.</li> <li>Ако информационният код остава, се свържете с център за обслужване на клиенти.</li> </ul>



# Отстраняване на неизправности

Код	Действие
ЗС	<p>Проверете работата на мотора.</p> <ul style="list-style-type: none"> <li>• Опитайте да рестартирате цикъла.</li> <li>• Ако информационният код остава, се свържете с център за обслужване на клиенти.</li> </ul>
УС	<p>Трябва да се проверят електронните контроли.</p> <ul style="list-style-type: none"> <li>• Проверете дали се подава правилно напрежение.</li> <li>• Ако информационният код остава, се свържете с център за обслужване на клиенти.</li> </ul>
	<p>Установено е ниско напрежение.</p> <ul style="list-style-type: none"> <li>• Проверете дали е включен захранващият кабел.</li> <li>• Ако информационният код остава, се свържете с център за обслужване на клиенти.</li> </ul>
НС	<p>Проверка на високотоплинно нагряване.</p> <ul style="list-style-type: none"> <li>• Ако информационният код остава, се свържете с център за обслужване на клиенти.</li> </ul>
1С	<p>Сензорът за ниво на водата не работи правилно.</p> <ul style="list-style-type: none"> <li>• Изключете машината и пуснете отново цикъла.</li> <li>• Ако информационният код остава, се свържете с център за обслужване на клиенти.</li> </ul>
АС	<p>Проверете комуникацията между основната и подчинената печатна платка.</p> <ul style="list-style-type: none"> <li>• Изключете машината и пуснете отново цикъла.</li> <li>• Ако информационният код остава, се свържете с център за обслужване на клиенти.</li> </ul>
DDC, ddC	<p>Това съобщение се появява, когато отворите AddWash Door без натискане на <b>Старт/пауза</b>. Ако това стане, направете едно от следните:</p> <ul style="list-style-type: none"> <li>• Натиснете AddWash Door, за да затворите правилно. После натиснете <b>Старт/пауза</b> и опитайте отново.</li> <li>• За да добавите пране, отворете AddWash Door и поставете прането. Затворете правилно AddWash Door. После натиснете <b>Старт/пауза</b>, за да подновите работата.</li> </ul>
8С	<p>Сензорът MEMS не работи правилно.</p> <ul style="list-style-type: none"> <li>• Изключете машината и рестартирайте цикъла.</li> <li>• Ако информационният код остава, се свържете с местен сервизен център на Samsung.</li> </ul>



Код	Действие
AC6	<p>Проверете комуникацията между главната и инверторната печатна платка.</p> <ul style="list-style-type: none"> <li>В зависимост от състоянието, машината може автоматично да се върне към нормална работа.</li> <li>Изключете машината и рестартирайте цикъла.</li> <li>Ако информационният код остава, се свържете с местен сервизен център на Samsung.</li> </ul>
DC1	<p>Заклучването/отключването на основната врата не работи правилно.</p> <ul style="list-style-type: none"> <li>Изключете машината и рестартирайте цикъла.</li> <li>Ако информационният код остава, се свържете с местен сервизен център на Samsung.</li> </ul>
DC3	<p>Заклучването/отключването на AddWash Door не работи правилно.</p> <ul style="list-style-type: none"> <li>Изключете машината и рестартирайте цикъла.</li> <li>Ако информационният код остава, се свържете с местен сервизен център на Samsung.</li> </ul>
0	<p>Машината не се изключва автоматично след последния процес на центрофуза и съобщението "0" остава.</p> <ul style="list-style-type: none"> <li>Машината работи нормално без извършване на цикъла <b>DRUM CLEAN (ПОЧИСТВАНЕ НА БАРАБАНА)</b>. Обаче се препоръчва да извършите цикъла от хигиенични съображения.</li> </ul>

Ако на екрана продължи да се появява информационен код, се свържете с местен сервизен център на Samsung.

# Спецификации

## Таблица за грижи за тъканите

Символите по-долу дават насоки за грижи за тъканите. Етикетите за грижа за грехите включват символи за сушене, избелване, сушене и гладене или химическо чистене, когато е необходимо. Използването на символи осигурява последователност при различните производители на облекло, местни и вносни артикули.

Следвайте инструкциите от етикета, за да удължите максимално живота на грехата и да намалите проблемите при прането.

### Пране

	Пране при висока температура от 95 °C.
	Цветно пране на 60 °C.
	Цветно пране на 60 °C. (Цветно пране в режим „Лесна грижа“)
	Цветно пране на 40 °C.
	Деликатно пране на 40 °C.
	Много деликатно пране на 40 °C.
	Пране на фини тъкани на 30 °C.
	Деликатно пране на фини тъкани на 30 °C.
	Много деликатно пране на фини тъкани на 30 °C.
	Ръчно пране.
	Да не се пере.

### ЗАБЕЛЕЖКА

Числата в барабана на пералнята определят максималната температура на пране в градуси по Целзий, която не трябва да бъде превишавана.

### Избелване

	Допустим е всеки тип избелване.
	Не е допустимо единствено кислородно избелване.
	Да не се избелва.

### Сушене





	Сушене в сушилня/сушене при температура 80 °C при нормален процес на сушене.
	Сушене в сушилня/сушене при температура 60 °C при деликатен процес на сушене.
	Без сушене в сушилня
	Сушене против гънки.
	Сушене против образуване на гънки чрез отцеждане.
	Сушене върху плоска повърхност.
	Сушене чрез разгъване върху плоска повърхност.
	Сушене против гънки на сянка.
	Сушене против образуване на гънки чрез отцеждане на сянка.
	Сушене върху плоска повърхност на сянка.
	Сушене чрез разгъване върху плоска повърхност на сянка.

### ЗАБЕЛЕЖКА

- Точките указват степента на сушене в сушилнята.





- Линиите посочват типа и мястото на сушене.

### Глагене

	Глагете при максимална температура от 200 °C.
	Глагете при максимална температура от 150 °C.
	Глагете при максимална температура от 110 °C. Бъдете внимателни при използване на парни ютии (работят без пара).
	Да не се глади.

### ЗАБЕЛЕЖКА





Точките указват температурните диапазони за глагене (стандартна ютия, парна ютия, туристически ютии за път, гладачни машини)

	Професионално мокро почистване.
	Деликатно професионално мокро почистване.
	Много деликатно професионално мокро почистване.
	Да не се ползва мокро почистване.

### ЗАБЕЛЕЖКА

- Буквите в кръга указват разтворителите (P, F), използвани при сухото или мокро почистване (W).
- Обикновено линията под символа указва по-деликатна обработка (например деликатен цикъл за немачкаеми тъкани). Двойната линия указва режима на грижа при много деликатна обработка.

### Професионална грижа

	Професионално сухо почистване на основата на перхлороетилен и/или въглеродороди (гъсти бензини), при което се прилага нормален процес.
	Професионално сухо почистване на основата на перхлороетилен и/или въглеродороди (гъсти бензини), при което се прилага деликатен процес.
	Професионално сухо почистване на основата на въглеродороди (гъсти бензини), при което се прилага нормален процес.
	Професионално сухо почистване на основата на въглеродороди (гъсти бензини), при което се прилага деликатен процес.
	Да не се ползва химическо чистене.

# Спецификации

## Опазване на околната среда

- Този уред е произведен от материали, годни за рециклиране. Ако решите да го изхвърлите, спазвайте действащата нормативна уредба за изхвърляне на отпадъци. Отрежете захранващия кабел, така че уредът да не може да се включва в захранване. Свалете капака, така че да не съществува риск в уреда да бъдат захванати животни или малки деца.
- Не превишавайте количествата перилен препарат, препоръчвани в инструкциите на производителите.
- Използвайте препарати за премахване на петна и избелители преди цикъла на пране само когато е необходимо.
- Пестете вода и електроенергия чрез пране само на пълно зареждане (точното количество зависи от използваната програма).

## Гаранция за резервни части

Категорично заявяваме, че следните резервни части ще бъдат достъпни за професионални сервиси и крайни потребители за период от минимум 10 години след пускането на пазара на последното устройство от съответния модел.

- Врати, панци на врати и уплътнения на врати, други уплътнения, монтаж на заключващи системи за врати и пластмасови периферни устройства от типа на дозатори за почистващи препарати.
- Изброените части могат да бъдат закупени на уебсайта по-долу.
  - <http://www.samsung.com/support>

## Лист със спецификации

\*Звездичка означава вариант на модел, който може да се променя чрез заместване с (0-9) или (A-Z).

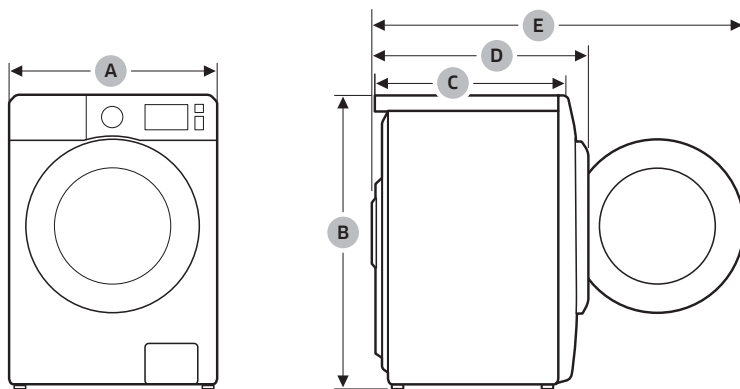

Тип		Перална машина с предно зареждане	
Име на модел		WW9*Т4*4***(*)	
Размери	A (Ширина)	600 мм	
	B (Височина)	850 мм	
	C (Дълбочина)	550 мм	
	D	635 мм	
	E	1072 мм	
Налягане на водата		50-1000 kPa	
Нето тегло		67,0 kg (WW**Т*8****, WW**Т*5****, WW**Т*3****) 65,0 kg (WW**Т*0****)	
Максимален капацитет на зареждане		Пране и центрофугиране	9,0 kg
Консумация на ел. енергия	Пране и нагряване	AC 220-240 V / 50 Hz	1900-2300 W
Обороти на центрофугата		1400 об./мин.	

Тип		Перална машина с предно зареждане	
Име на модел		WW8*Т4*4***(*)	WW8*Т4*2***(*)
Размери	A (Ширина)	600 мм	
	B (Височина)	850 мм	
	C (Дълбочина)	550 мм	
	D	635 мм	
	E	1072 мм	
Налягане на водата		50-1000 kPa	
Нето тегло		67,0 kg (WW**Т*8****, WW**Т*5****, WW**Т*3****) 65,0 kg (WW**Т*0****)	
Максимален капацитет на зареждане		Пране и центрофугиране	8,0 kg
Консумация на ел. енергия	Пране и нагряване	AC 220-240 V / 50 Hz	1900-2300 W
Обороти на центрофугата		WW8*Т4*4***(*)	WW8*Т4*2***(*)
		1400 об./мин.	1200 об./мин.

## Спецификации

Тип		Перална машина с предно зареждане	
Име на модел		WW7*Т4*4***(*)	WW7*Т4*2***(*)
Размери	A (Ширина)	600 мм	
	B (Височина)	850 мм	
	C (Дълбочина)	550 мм	
	D	635 мм	
	E	1072 мм	
Налягане на водата		50-1000 kPa	
Нето тегло		67,0 kg (WW**Т*8***, WW**Т*5***, WW**Т*3***) 65,0 kg (WW**Т*0***)	
Максимален капацитет на зареждане		Пране и центрофузиране	7,0 kg
Консумация на ел. енергия	Пране и нагриване	АС 220-240 V / 50 Hz	1900-2300 W
Обороти на центрофугата		WW7*Т4*4***(*)	WW7*Т4*2***(*)
		1400 об./мин.	1200 об./мин.

### ЗАБЕЛЕЖКА

Конструкцията и характеристиките са предмет на промяна без уведомление за целите на подобрене на качеството.



## Информация за EPREL

За достъп до EPREL регистрация на модела:

1. Отидете на: <https://eprel.ec.europa.eu>
2. Открийте идентификатора на модела върху енергийния етикет на продукта и го въведете в полето за търсене
3. Показва се информация за енергийното етикетуване на модела

\* Можете директно да получите достъп до информацията за продукта чрез <https://eprel.ec.europa.eu/qg/#####> (регистрационен номер)

Регистрационният номер не може да се открие върху етикета с технически данни върху продукта.

## Индикативна информация (съгласно ЕС 2019/2023)

Модел	Цикли	Зареждане (кг)	Времетраене на програмата (Ч:ММ)	Консумация на енергия (кВтч/цикъл)	Консумация на вода (л/цикъл)	Максимална температура (°C)	Остатъчно съдържание на влага (%)	Скорост на центрофузата (об./мин.)
WW9*Т4*4***	ECO 40-60	9,0	3:48	1,238	76,0	43	49,5	1400
		4,5	2:54	0,833	43,0	43	51,0	1400
		2,5	2:54	0,310	32,0	24	53,0	1400
	СОТОН (ПАМУК) 20 °C	9,0	3:19	0,357	1170	20	53,0	1400
	СОТОН (ПАМУК) 60 °C	9,0	2:25	1,504	134,0	55	53,0	1400
	СОТОН (ПАМУК) 60 °C + Накусване с пяна	9,0	2:55	2,099	134,0	60	53,0	1400
	SYNTHETICS (СИНТЕТИКА) 40 °C	4,0	2:25	0,680	68,0	40	32,0	1200
15' QUICK WASH (15-МИНУТНО БЪРЗО ПРАНЕ) Студена	2,0	0:15	0,015	43,0	15	105,0	800	

# Спецификации

Модел	Цикли	Зареждане (кг)	Времетраене на програмата (ЧЧ:ММ)	Консумация на енергия (кWh/цикъл)	Консумация на вода (л/цикъл)	Максимална температура (°C)	Остатъчно съдържание на влага (%)	Скорост на центрофузата (об./мин.)
WW9*T4*2***	ECO 40-60	9,0	3:48	1,238	76,0	43	49,5	1200
		4,5	2:54	0,833	43,0	43	51,0	1200
		2,5	2:54	0,310	32,0	24	58,5	1200
	СОТОН (ПАМУК) 20 °C	9,0	3:19	0,357	117,0	20	56,0	1200
	СОТОН (ПАМУК) 60 °C	9,0	2:25	1,504	134,0	55	56,0	1200
	СОТОН (ПАМУК) 60 °C + Накусване с пяна	9,0	2:55	2,099	134,0	60	56,0	1200
	SYNTHETICS (СИНТЕТИКА) 40 °C	4,0	2:25	0,680	68,0	40	32,0	1200
	15' QUICK WASH (15-МИНУТНО БЪРЗО ПРАНЕ) Стругена	2,0	0:15	0,015	43,0	15	105,0	800
WW8*T4*4***	ECO 40-60	8,0	3:38	1,085	73,0	42	50,0	1400
		4,0	2:48	0,787	39,0	42	51,5	1400
		2,0	2:48	0,293	29,0	24	53,0	1400
	СОТОН (ПАМУК) 20 °C	8,0	3:19	0,339	104,0	20	53,0	1400
	СОТОН (ПАМУК) 60 °C	8,0	2:25	1,659	127,0	55	53,0	1400
	СОТОН (ПАМУК) 60 °C + Накусване с пяна	8,0	2:55	2,192	127,0	60	53,0	1400
	SYNTHETICS (СИНТЕТИКА) 40 °C	4,0	2:25	0,680	68,0	40	32,0	1200
	15' QUICK WASH (15-МИНУТНО БЪРЗО ПРАНЕ) Стругена	2,0	0:15	0,015	43,0	15	105,0	800

Модел	Цикли	Зареждане (кг)	Времетраене на програмата (ЧЧ:ММ)	Консумация на енергия (кВтч/цикъл)	Консумация на вода (л/цикъл)	Максимална температура (°C)	Остатъчно съдържание на влага (%)	Скорост на центрофузата (об./мин.)
WW8*T4*2***	ECO 40-60	8,0	3:38	1,085	73,0	42	50,0	1200
		4,0	2:48	0,787	39,0	42	51,5	1200
		2,0	2:48	0,293	29,0	24	58,5	1200
	СОТОН (ПАМУК) 20 °C	8,0	3:19	0,339	104,0	20	56,0	1200
	СОТОН (ПАМУК) 60 °C	8,0	2:25	1,659	127,0	55	56,0	1200
	СОТОН (ПАМУК) 60 °C + Накусване с пяна	8,0	2:55	2,192	127,0	60	56,0	1200
	SYNTHETICS (СИНТЕТИКА) 40 °C	4,0	2:25	0,680	68,0	40	32,0	1200
	15' QUICK WASH (15-МИНУТНО БЪРЗО ПРАНЕ) Стугена	2,0	0:15	0,015	43,0	15	105,0	800
WW7*T4*4***	ECO 40-60	7,0	3:28	0,992	63,0	40	50,5	1400
		3,5	2:42	0,636	37,0	37	52,5	1400
		2,0	2:42	0,321	29,0	26	53,0	1400
	СОТОН (ПАМУК) 20 °C	7,0	3:19	0,336	120,0	20	53,0	1400
	СОТОН (ПАМУК) 60 °C	7,0	2:25	1,587	117,0	55	53,0	1400
	СОТОН (ПАМУК) 60 °C + Накусване с пяна	7,0	2:55	2,011	117,0	60	53,0	1400
	SYNTHETICS (СИНТЕТИКА) 40 °C	4,0	2:25	0,680	68,0	40	32,0	1200
	15' QUICK WASH (15-МИНУТНО БЪРЗО ПРАНЕ) Стугена	2,0	0:15	0,015	43,0	15	105,0	800

# Спецификации

Български

Модел	Цикли	Зареждане (kg)	Времетраене на програмата (ЧЧ:ММ)	Консумация на енергия (кWh/цикъл)	Консумация на вода (л/цикъл)	Максимална температура (°C)	Остатъчно съдържание на влага (%)	Скорост на центрофузата (об./мин.)
WW7*T4*2***	ECO 40-60	7,0	3:28	0,992	63,0	40	50,5	1200
		3,5	2:42	0,636	37,0	37	52,5	1200
		2,0	2:42	0,321	29,0	26	58,5	1200
	СОТОН (ПАМУК) 20 °C	7,0	3:19	0,336	120,0	20	56,0	1200
	СОТОН (ПАМУК) 60 °C	7,0	2:25	1,587	117,0	55	56,0	1200
	СОТОН (ПАМУК) 60 °C + Накусване с пяна	7,0	2:55	2,011	117,0	60	56,0	1200
	SYNTHETICS (СИНТЕТИКА) 40 °C	4,0	2:25	0,680	68,0	40	32,0	1200
15' QUICK WASH (15-МИНУТНО БЪРЗО ПРАНЕ) Стугена	2,0	0:15	0,015	43,0	15	105,0	800	
WW9*Т4*4***(*)	ECO 40-60	9,0	3:48	1,238	76,0	43	49,5	1400
		4,5	2:54	0,833	43,0	43	51,0	1400
		2,5	2:54	0,310	32,0	24	53,0	1400
	СОТОН (ПАМУК) 20 °C	9,0	3:19	0,357	117,0	20	53,0	1400
	СОТОН (ПАМУК) 60 °C	9,0	2:25	1,504	134,0	55	53,0	1400
	СОТОН (ПАМУК) 60 °C + Накусване с пяна	9,0	2:55	2,099	134,0	60	53,0	1400
	SYNTHETICS (СИНТЕТИКА) 40 °C	4,0	2:25	0,680	68,0	40	32,0	1200
15' QUICK WASH (15-МИНУТНО БЪРЗО ПРАНЕ) Стугена	2,0	0:15	0,015	43,0	15	105,0	800	

Модел	Цикли	Зареждане (кг)	Времетраене на програмата (ЧЧ:ММ)	Консумация на енергия (кВтч/цикъл)	Консумация на вода (л/цикъл)	Максимална температура (°C)	Остатъчно съдържание на влага (%)	Скорост на центрофузата (об./мин.)
WW9*14*2***(*)	ECO 40-60	9,0	3:48	1,238	76,0	43	49,5	1200
		4,5	2:54	0,833	43,0	43	51,0	1200
		2,5	2:54	0,310	32,0	24	58,5	1200
	СОТОН (ПАМУК) 20 °C	9,0	3:19	0,357	117,0	20	56,0	1200
	СОТОН (ПАМУК) 60 °C	9,0	2:25	1,504	134,0	55	56,0	1200
	СОТОН (ПАМУК) 60 °C + Накусване с пяна	9,0	2:55	2,099	134,0	60	56,0	1200
	SYNTHETICS (СИНТЕТИКА) 40 °C	4,0	2:25	0,680	68,0	40	32,0	1200
	15' QUICK WASH (15-МИНУТНО БЪРЗО ПРАНЕ) Стугена	2,0	0:15	0,015	43,0	15	105,0	800
WW8*14*4***(*)	ECO 40-60	8,0	3:38	1,085	73,0	42	50,0	1400
		4,0	2:48	0,787	39,0	42	51,5	1400
		2,0	2:48	0,293	29,0	24	53,0	1400
	СОТОН (ПАМУК) 20 °C	8,0	3:19	0,339	104,0	20	53,0	1400
	СОТОН (ПАМУК) 60 °C	8,0	2:25	1,659	127,0	55	53,0	1400
	СОТОН (ПАМУК) 60 °C + Накусване с пяна	8,0	2:55	2,192	127,0	60	53,0	1400
	SYNTHETICS (СИНТЕТИКА) 40 °C	4,0	2:25	0,680	68,0	40	32,0	1200
	15' QUICK WASH (15-МИНУТНО БЪРЗО ПРАНЕ) Стугена	2,0	0:15	0,015	43,0	15	105,0	800

# Спецификации

Модел	Цикли	Зареждане (кг)	Времетраене на програмата (ЧЧ:ММ)	Консумация на енергия (кВтч/цикъл)	Консумация на вода (л/цикъл)	Максимална температура (°C)	Остатъчно съдържание на влага (%)	Скорост на центрофузата (об./мин.)
WW8*14*2***(*)	ECO 40-60	8,0	3:38	1,085	73,0	42	50,0	1200
		4,0	2:48	0,787	39,0	42	51,5	1200
		2,0	2:48	0,293	29,0	24	58,5	1200
	СОТОН (ПАМУК) 20 °C	8,0	3:19	0,339	104,0	20	56,0	1200
	СОТОН (ПАМУК) 60 °C	8,0	2:25	1,659	127,0	55	56,0	1200
	СОТОН (ПАМУК) 60 °C + Накусване с пяна	8,0	2:55	2,192	127,0	60	56,0	1200
	SYNTHETICS (СИНТЕТИКА) 40 °C	4,0	2:25	0,680	68,0	40	32,0	1200
	15' QUICK WASH (15-МИНУТНО БЪРЗО ПРАНЕ) Студена	2,0	0:15	0,015	43,0	15	105,0	800
WW7*14*2***(*)	ECO 40-60	7,0	3:28	0,992	63,0	40	50,5	1200
		3,5	2:42	0,636	37,0	37	52,5	1200
		2,0	2:42	0,321	29,0	26	53,0	1200
	СОТОН (ПАМУК) 20 °C	7,0	3:19	0,336	120,0	20	56,0	1200
	СОТОН (ПАМУК) 60 °C	7,0	2:25	1,587	117,0	55	56,0	1200
	СОТОН (ПАМУК) 60 °C + Накусване с пяна	7,0	2:55	2,011	117,0	60	56,0	1200
	SYNTHETICS (СИНТЕТИКА) 40 °C	4,0	2:25	0,680	68,0	40	32,0	1200
	15' QUICK WASH (15-МИНУТНО БЪРЗО ПРАНЕ) Студена	2,0	0:15	0,015	43,0	15	105,0	800

Стойностите, въведени за програми, различни от програмата ECO 40-60, са само с илюстративна цел.

# Бележка

---

## ВЪПРОСИ ИЛИ КОМЕНТАРИ?

СТРАНА	ОБАДЕТЕ СЕ	ИЛИ НИ ПОСЕТЕТЕ ОНЛАЙН НА
BULGARIA	*3000 Цена на един градски разговор 0800 111 31 Безплатен за всички оператори	<a href="http://www.samsung.com/bg/support">www.samsung.com/bg/support</a>
CROATIA	072 726 786	<a href="http://www.samsung.com/hr/support">www.samsung.com/hr/support</a>
CZECH	800 - SAMSUNG (800-726786)	<a href="http://www.samsung.com/cz/support">www.samsung.com/cz/support</a>
ESTONIA	800-7267	<a href="http://www.samsung.com/ee/support">www.samsung.com/ee/support</a>
HUNGARY	0680SAMSUNG (0680-726-7864)	<a href="http://www.samsung.com/hu/support">www.samsung.com/hu/support</a>
LATVIA	8000-7267	<a href="http://www.samsung.com/lv/support">www.samsung.com/lv/support</a>
LITHUANIA	8-800-77777	<a href="http://www.samsung.com/lt/support">www.samsung.com/lt/support</a>
ROMANIA	*8000 (apel in retea) 08008-726-78-64 (08008-SAMSUNG) Apel GRATUIT Atenție: Dacă efectuați apelul din rețeaua Digi (RCS/RDS), vă rugăm să ne contactați formând numărul Telverde fără ultimele două cifre, astfel: 0800872678.	<a href="http://www.samsung.com/ro/support">www.samsung.com/ro/support</a>
SERBIA	011 321 6899	<a href="http://www.samsung.com/rs/support">www.samsung.com/rs/support</a>
SLOVAKIA	0800 - SAMSUNG (0800-726 786)	<a href="http://www.samsung.com/sk/support">www.samsung.com/sk/support</a>
SLOVENIA	080 697 267 (brezplačna številka)	<a href="http://www.samsung.com/si/support">www.samsung.com/si/support</a>



DC68-04203R-01