



EW2TN527W

BG Ръководство за употреба | Перална машина



Добре дошли в Electrolux! Благодарим Ви, че избрахте нашия уред.



Вижте полезни съвети за употреба, брошури, отстраняване на неизправности, информация за сервиз и ремонт:
www.electrolux.com/support

Запазваме си правото на изменения.

СЪДЪРЖАНИЕ

1. ИНФОРМАЦИЯ ЗА БЕЗОПАСНОСТ.....	2
2. ИНСТРУКЦИИ ЗА БЕЗОПАСНОСТ.....	4
3. ОПИСАНИЕ НА УРЕДА.....	6
4. ТЕХНИЧЕСКИ ДАННИ.....	7
5. ИНСТАЛИРАНЕ.....	8
6. ПРИНАДЛЕЖНОСТИ.....	11
7. ОПИСАНИЕ НА КОНТРОЛНИЯ ПАНЕЛ.....	12
8. ТАБЛИЦА НА ПРОГРАМИТЕ.....	13
9. ОПЦИИ.....	16
10. НАСТРОЙКИ.....	17
11. ПРЕДИ ПЪРВОНАЧАЛНА УПОТРЕБА.....	18
12. ВСЕКИДНЕВНА УПОТРЕБА.....	18
13. ПРЕПОРЪКИ И СЪВЕТИ.....	22
14. ГРИЖИ И ПОЧИСТВАНЕ.....	25
15. ОТСТРАНЯВАНЕ НА НЕИЗПРАВНОСТИ.....	28
16. СТОЙНОСТИ НА ПОТРЕБЛЕНИЕ.....	31
17. ОПАЗВАНЕ НА ОКОЛНАТА СРЕДА.....	32

1. ⚠ ИНФОРМАЦИЯ ЗА БЕЗОПАСНОСТ



Преди да започнете инсталиране и експлоатация на този уред, прочетете внимателно предоставените инструкции.

Производителят не носи отговорност за наранявания или повреди в резултат от неправилен монтаж или употреба. Винаги дръжте инструкциите на безопасно и достъпно място за справка в бъдеще.

1.1 Безопасност за деца и лица в уязвимо положение

- Този уред може да бъде използван от деца над 8-годишна възраст, както и от лица с намалени

физически, сетивни и умствени възможности или от лица без опит и познания, само ако те са под наблюдение или бъдат инструктирани относно безопасната употреба на уреда и разбират възможните рискове.

- Деца между 3- и 8-годишна възраст и хора с тежки или комплексни увреждания трябва да се държат далеч от уреда, освен ако не са под постоянно наблюдение.
- Деца под 3-годишна възраст трябва да се държат далеч от уреда, освен ако не са под постоянно наблюдение.
- Децата трябва да бъдат под наблюдение, за да се гарантира, че не си играят с уреда.
- Дръжте всички опаковки далече от деца и изхвърлете опаковките по местните правила.
- Пазете препаратите далеч от деца.
- Пазете децата и домашните любимци далеч от уреда, когато вратата е отворена.
- Ако уредът има устройство за детска безопасност, то трябва да се активира.
- Деца не трябва да извършват почистване или поддръжка на уреда, когато са без надзор.

1.2 Обща безопасност

- Този уред е предназначен само за артикули, подходящи за машинно пране в домашни условия.
- Този уред е предназначен за домашна употреба в затворени помещения.
- Този уред може да се използва в офиси, стаи в хотел, стаи в мотел, къщи за гости и други подобни места за настаняване, където това използване не надвишава (средно) нивото на домашна употреба.
- Не променяйте предназначението на уреда.
- Максималното зареждане на уреда е 7 кг. Не превишавайте обема за максимално зареждане за всяка програма (вижте глава „Програми“).

- Налягането на водата, постъпваща мрежата, трябва да е между 0,5 бар (0,05 МРа) и 10 бар (1,0 МРа).
- Вентилационният отвор в основата не бива да бъде покриван от килим или други постелки за под.
- Уредът трябва да е свързан към водопровода с новопредоставения комплект маркучи или други такива, предоставени от оторизирания сервизен център.
- Не използвайте стари меки връзки.
- Ако захранващият кабел е повреден, той трябва да се смени от производителя, негов оторизиран сервизен център или квалифицирано лице, за да се избегне опасност.
- Преди извършване на поддръжка на уреда, изключете го и извадете щепсела от контакта.
- Не почиствайте уреда чрез пръскане с вода под налягане и/или пара.
- Почистете уреда с влажна кърпа. Използвайте само неутрални препарати. Не използвайте абразивни кърпи, разтворители или метални предмети.

2. ИНСТРУКЦИИ ЗА БЕЗОПАСНОСТ

2.1 Инсталиране



Инсталацията трябва да отговаря на съответните национални разпоредби.

- Извадете всички опаковки и болтове за превозване, включително гумената втулка с пластмасов разделител.
- Дръжте транзитните болтове на сигурно място. Ако уредът ще се мести в бъдеще, те трябва да се монтират отново, за да се заключи барабана и да се предотврати вътрешно нараняване.
- Винаги внимавайте, когато местите уреда, тъй като е тежък. Винаги използвайте предпазни ръкавици и затворени обувки.
- Следвайте инструкциите за инсталиране, приложени към уреда.
- Не монтирайте и не използвайте повреден уред.
- Не инсталирайте и не използвайте уреда, когато температурата може да е по ниска от 0°C или когато е изложен на атмосферни влияния.
- Подът, където ще се монтира уредът, трябва да е равен, стабилен, устойчив на топлина и чист.
- Уверете се, че има циркулация на въздух между уреда и пода.
- Когато уредът е поставен в постоянното си положение, проверете дали е напълно нивелиран с помощта на нивелир. Ако не е, наместете крачетата.
- Не инсталирайте уреда директно над отточния канал.
- Не пръскайте вода върху уреда и не го излагайте на прекомерна влажност.

- Не монтирайте уреда там, където вратичката на уреда не може да се отвори напълно.
- Не поставяйте контейнер за събиране на евентуален теч на вода под уреда. Свържете се със Оторизиран сервизен център, за да проверите кой аксесоар може да използвате.

2.2 Електрическо свързване

ВНИМАНИЕ!

Риск от пожар или токов удар.

- **ПРЕДУПРЕЖДЕНИЕ:** Този уред е предназначен за монтаж / свързване към заземителна връзка в сградата.
- Винаги използвайте правилно монтиран контакт със защита от токов удар.
- Уверете се, че параметрите на табелката с технически данни са съвместими с електрическите данни на захранващата мрежа.
- Не използвайте разклонители или адаптери с много входове.
- Внимавайте да не повредите захранващия щепсел и захранващия кабел. Ако захранващият кабел трябва да бъде подменен, това трябва да бъде извършено от нашия оторизиран сервизен център.
- Свържете кабела за захранването към контакта единствено в края на инсталацията. Уверете се, че щепселът за захранване е достъпен след инсталирането.
- Не пипайте захранващия кабел или щепсела с мокри ръце.
- Не издърпвайте захранващия кабел, за да изключите уреда. Винаги издърпвайте щепсела на захранването.

2.3 Свързване към водопровод

- Температурата на входната вода не трябва да надвишава 25 °C.
- Не причинявайте щети на маркучите за вода.
- Преди свързване с нови тръби, неизползвани дълго време, по които са правени ремонти или са прикачени нови устройства (водомери, и т.н.), оставете водата да тече, докато не се избистри.

- Уверете се, че няма видими течове по време на и след първото използване на уреда.
- Не използвайте маркуч за удължаване, ако маркучите за подаване на вода са твърде къси. Свържете се с оторизирания сервизен център за подмяна на маркучите за подаване на вода.
- Докато разопаковате уреда е възможно да видите вода да се излива от източващия маркуч. Това се дължи на тестването на уреда с използване на вода в завода.
- Можете да удължите маркуча за оттичане до максимум 400 см. Свържете се с оторизирания сервизен център за другия маркуч за оттичане и удължителя.
- Уверете се, че има достъп до крана след инсталацията.

2.4 Употреба

ВНИМАНИЕ!

Опасност от нараняване, токов удар, пожар, изгаряне или повреда на уреда.

- Следвайте инструкциите върху опаковката на перилния препарат.
- Не поставяйте запалими продукти или предмети, които са намокрени със запалими продукти, в близост до уреда или върху него.
- Не перете платове, които са силно замърсени с масло, грес или други мазни вещества. Това може да повреди гумените части на пералната машина. Такива платове трябва да бъдат изпрани предварително на ръка, преди да бъдат заредени в пералната машина.
- Не докосвайте стъклената врата, докато програмата работи. Стъклото може да се нагорещи.
- Уверете се, че всички метални предмети са свалени от прането.

2.5 Обслужване

- За поправка на уреда се свържете с оторизирания сервизен център. Използвайте само оригинални резервни части.

- Моля, имайте предвид, че собственоръчната поправка или поправката, която не е извършена от специалист, може да има последици, свързани с безопасността и да анулира гаранцията.
- Следните резервни части са налични в рамките на поне 10 години след като моделът е спрял от производство: мотор и четки за мотор, трансмисия между мотор и барабан, помпи, амортизатори и пружини, барабан за измиване, главина на барабан и съответните лагери, нагреватели и нагриващи елементи, вкл. термпомпи, тръби и съответното оборудване, като маркучи, клапани, филтри и спиращи водата клапани, печатни платки, електронни дисплеи, клавишни превключватели, термостати и датчици, софтуер и фирмуер, вкл. зануляване на софтуер, врата, панци за врата и уплътнители, други уплътнители, комплект за заключване за врата, пластмасова периферия, като дозатор за миеш препарат. Периодът може да е по-дълъг за Вашата страна. За повече информация, моля, посетете нашия уебсайт.
- Моля, имайте предвид, че някои от тези резервни части са налични само за професионални техници и не всички резервни части са подходящи за всички модели.

- Относно лампата(ите) вътре в този продукт и резервните лампи, продавани отделно: Тези лампи са предназначени да издържат на екстремни физически условия в домакински уреди, като температура, вибрации, влажност или са предназначени да сигнализират информация за работното състояние на уреда. Те не са предназначени за използване в други приложения и не са подходящи за осветяване на помещения в домакинството.

2.6 Изхвърляне

ВНИМАНИЕ!

Риск от нараняване или задушаване.

- Изключете уреда от електрозахранването и водоподаването.
- Извадете захранващия електрически кабел в близост до уреда и го изхвърлете.
- Премахнете дръжката на вратичката, за да предотвратите заклещването на деца или домашни любимци в барабана.
- Изхвърлете уреда в съответствие с местните изисквания за изхвърляне на "Отпадъци от електрическо и електронно оборудване (ОЕЕО)".

3. ОПИСАНИЕ НА УРЕДА

3.1 Специални характеристики

Вашата нова перална машина отговаря на всички съвременни изисквания за ефективно пране на дрехите с ниско потребление на вода, електроенергия, перилни препарати и е внимателна към тъканите.

Този уред е разработен със **самопочистваща се дренажна система**,

с която мъхестите влакна, които падат от дрехите, се източват заедно с водата, така че да няма нужда от достъп до тази зона за редовна поддръжка и почистване. Вижте глава „Грижа и почистване“ за най-добра поддръжка и грижа за уреда.

3.2 Преглед на уреда

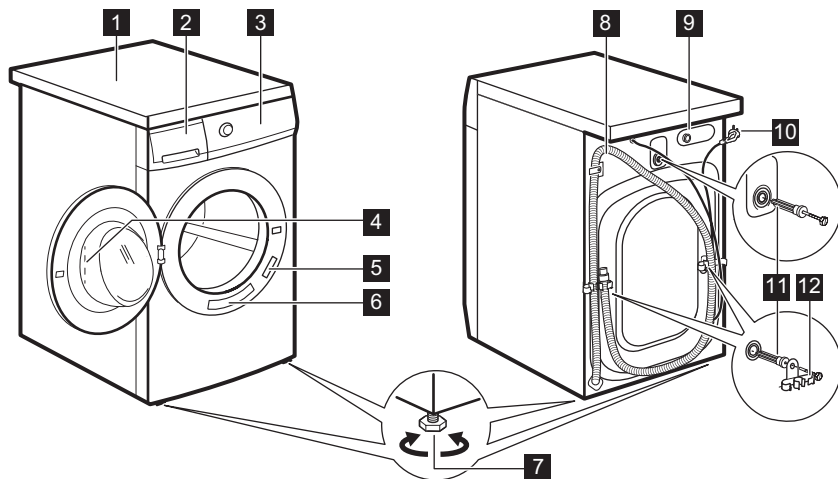

- 1** Работен плот
- 2** Дозатор за препарати
- 3** Контролен панел
- 4** Дръжка на вратичката
- 5** Табелка с технически данни
- 6** Стикер за бързо напомняне
- 7** Крачета за изравняване на уреда

- 8** Маркуч за източване
- 9** Свързване на маркуча за подаване на вода
- 10** Захранващ кабел
- 11** Транзитни болтове
- 12** Опора на маркуча

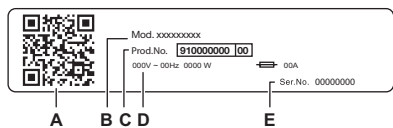

Табелката с основните данни показва:

- A. QR код
- B. Име на модел
- C. Номер на продукта
- D. Електрически данни
- E. Сериен номер

Сканирайте **QR кода** с вграденото приложение за камера, за да регистрирате уреда и за допълнителна информация.

4. ТЕХНИЧЕСКИ ДАННИ

Размер	Ширина/ Височина/ Обща дълбочина	59,7 см /84,7 см /56,8 см
Електрическо свързване	Напрежение Приблизителна мощност Бушон Честота	230 V 2000 W 10 A 50 Hz

Ниво на защита срещу проникване на твърди частици и влага, осигурено от защитното покритие, освен когато нисковолтовото оборудване няма защита срещу влага IPX4

Налягане на водоподаването Минимално 0,5 бар (0,05 МПа)
Максимално 10 бар (1,0 МПа)

Водоснабдяване ¹⁾ Студена вода

Максимално зареждане Памук 7 кг

Скорост на центрофугиране Максимална скорост на центрофугиране 1151 об./мин.

1) Свържете маркуча за водоснабдяване към кран с резба 3/4" цола

5. ИНСТАЛИРАНЕ

⚠ ВНИМАНИЕ!

Вж. глава "Безопасност".

5.1 Разпаковане

1. Отворете вратата. Извадете всички дрехи от барабана.

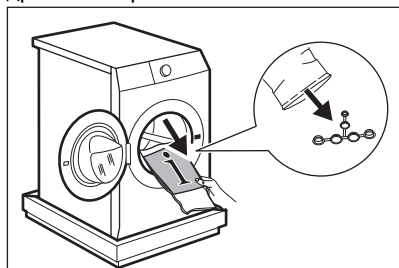

⚠ ПРЕДУПРЕЖДЕНИЕ!

Акcesoарите, доставени с уреда, могат да варират в зависимост от модела.

2. Поставете опаковката на пода зад уреда и внимателно го поставете на задната му страна. Отстранете полиестърната защита от долната

част.

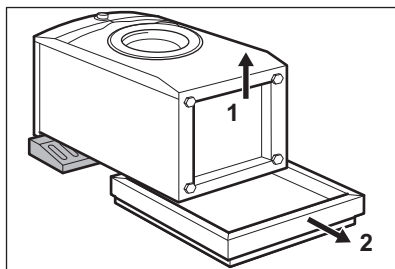

⚠ ПРЕДУПРЕЖДЕНИЕ!

Не поставяйте пералнята върху предната ѝ страна.

3. Поставете уреда обратно в изправено положение. Отстранете захранващия кабел и маркуча за източване от държачите.

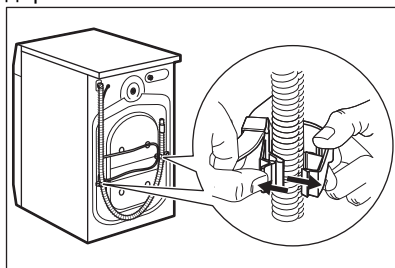

⚠ ВНИМАНИЕ!

Възможно е да видите вода да се излива от маркуча за източване. Това е така, защото пералната машина е тествана фабрично.

4. Отстранете трите транспортни болта и издърпайте пластмасовите разделители.

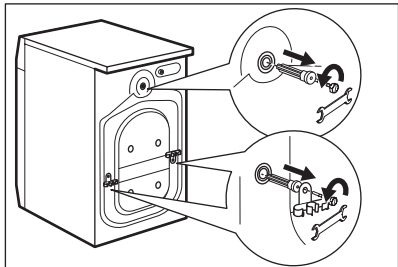

5. Поставете пластмасовите капачки, които ще намерите в торбата на потребителското ръководство, в дупките.

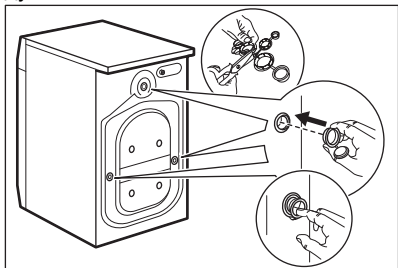

Препоръчваме да запазите опаковките и транспортните болтове, в случай че Ви се наложи транспортиране на уреда.

5.2 Информация за монтаж

Позициониране и нивелиране

Регулирайте уреда правилно, за да предотвратите вибрациите, шума и движението му, когато работи.

1. Поставете уреда на равна и твърда повърхност. Уредът трябва да е нивелиран и стабилен. Уверете се, че

уредът не докосва стената или други устройства, както и че циркулира въздух под уреда.

2. Развийте или навийте крачетата, за да нивелирате уреда. Всички крачета трябва да са разположени здраво на пода.

⚠ ВНИМАНИЕ!

Не поставяйте картон, дърво или подобни материали под крачетата на уреда, за да го нивелирате.

Маркучът за подаване на вода

⚠ ПРЕДУПРЕЖДЕНИЕ!

Уверете се, че няма повреди по маркучите и няма течове от съединенията. Не използвайте маркуч за удължаване, ако маркучите за подаване на вода са твърде къси. Свържете се със сервизния център за информация относно подмяна на маркуча за подаване на вода.

1. Свържете маркуча за подаване на вода към гърба на уреда. Обикновено той е предварително инсталиран в завода.

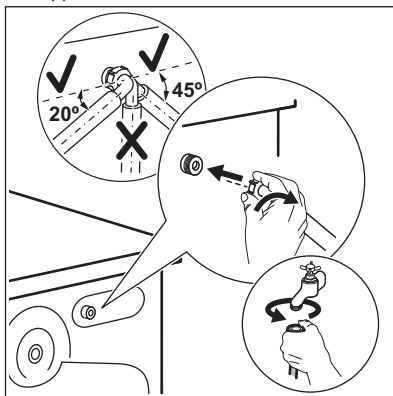

2. Позиционирайте го наляво или надясно в зависимост от позицията на крачето за вода. Уверете се, че маркучът не е във вертикална позиция.
3. Ако е необходимо, разхлабете гайката, за да я регулирате в правилната позиция.
4. Някои модели могат да съдържат маркуч за подаване на вода с

устройство за спиране на водата. То предотвратява течове на вода в маркуча поради естественото му стареене. Секторът в прозореца показва тази неизправност А. Ако това се случи, затворете крана на водата и се свържете с оторизирания сервизен център за информация относно смяната на маркуча.

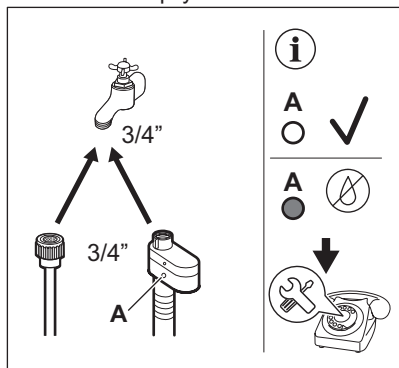

5. Свържете другия край на маркуча за подаване на СТУДЕНА вода към крана за студена вода с резба 3/4" цола.

⚠ ВНИМАНИЕ!

Температурата на входната вода не трябва да надвишава 25 °С.

Оттичане на вода

Маркучът за оттичане трябва да е на височина не по-малка от 60 см и не по-голяма от 100 см.

i

Можете да удължите маркуча за оттичане до максимум 400 см. Свържете се с оторизирания сервизен център за другия маркуч за оттичане и удължителя.

Възможно е да свържете маркуча за оттичане по различни начини:

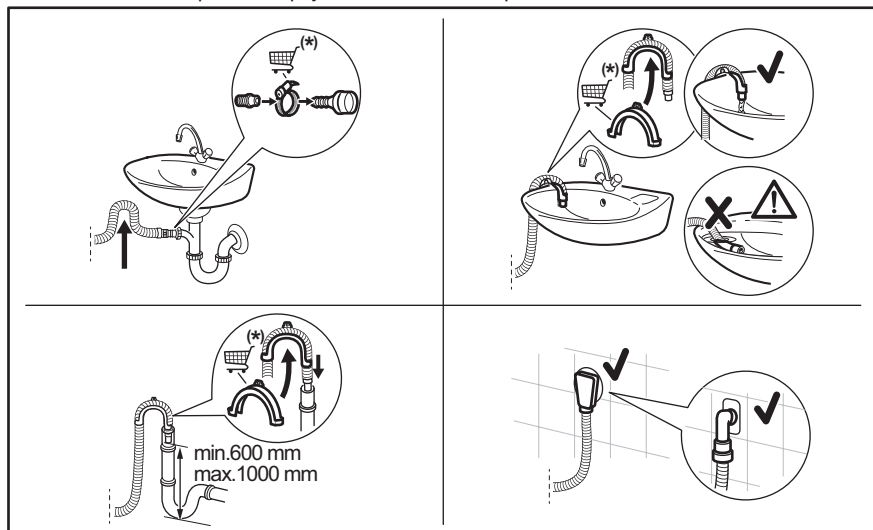

* Подлежи на смяна на резервни части без предизвестие.

Уверете се, че маркучът за оттичане прави завой, за да предотврати навлизането на частици от мивката в уреда.

Свържете маркуч към връзката и го затегнете със скоба. Уверете се, че маркучът за оттичане прави завой, за да

предотврати навлизането на частици от мивката в уреда.

Позиционирайте маркуча директно към вградена тръба за оттичане в стената на стаята и затегнете със скоба.

Без пластмасовия водач за маркуч, към сифона на мивка – поставете маркуча за оттичане в сифона на мивката и го затегнете със скоба.

Маркучът за оттичане може да се извие във формата на U и да се постави около пластмасовия водач. На ръба на мивка – затегнете водача към кранчето за вода или към стената.



Уверете се, че пластмасовият водач не се движи, когато уредът се оттича и краят на маркуча за оттичане не е потопен във водата. Може да има връщане на мръсна вода в уреда. Купете аксесоари от оторизиран доставчик.

Към канализационна тръба с вентилационна дупка – монтирайте маркуча за оттичане директно към тръбата за оттичане или стоящата тръба



Краят на маркуча за оттичане трябва винаги да може да поема въздух, т.е. вътрешният диаметър на тръбата за оттичане (мин. 38 мм – мин. 1,5 цола) трябва да бъде по-голям от външния диаметър на маркуча за оттичане.

5.3 електрическо свързване

В края на монтажа можете да свържете захранващия кабел към контакта.

Табелата с етикети и глава „Технически данни“ указват необходимите електрически характеристики. Уверете се, че са съвместими с електрозахранването.

Проверете дали домашната Ви електроинсталация може да поеме максималното натоварване, което се изисква, като вземете под внимание и всички останали работещи електроуреди.

Свържете уреда към заземен контакт.

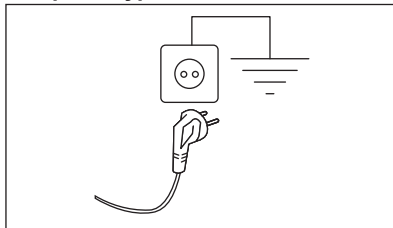

Когато уредът е инсталиран, захранващият кабел трябва да бъде лесно достъпен.

При необходимост от електрическо обслужване по монтажа на уреда, свържете се с нашия оторизиран сервизен център.

Производителят не носи никаква отговорност за щети или наранявания, поради неспазване на горните предпазни мерки.

6. ПРИНАДЛЕЖНОСТИ

6.1 Предлага се на www.electrolux.com/shop или от оторизиран търговец

Внимателно прочетете приложените към аксесоара инструкции.



Само подходящите аксесоари одобрени от ELECTROLUX осигуряват стандартите за безопасност на уреда. Ако неодобрени част се използват, всякакви претенции ще са невалидни.

6.2 Фиксиране на комплекта с табелите

Ако монтирате уреда на дървен под, закрепете го към фиксиращата плоча.

Внимателно прочетете приложените към аксесоара инструкции.

6.3 Комплект за скачване

Сушилнята може да бъде скачана върху пералнята **само при използване на правилния комплект за скачване.**

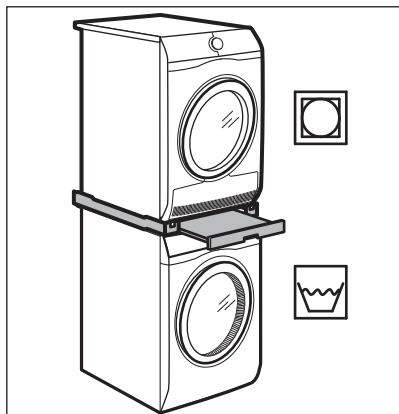





⚠ ВНИМАНИЕ!

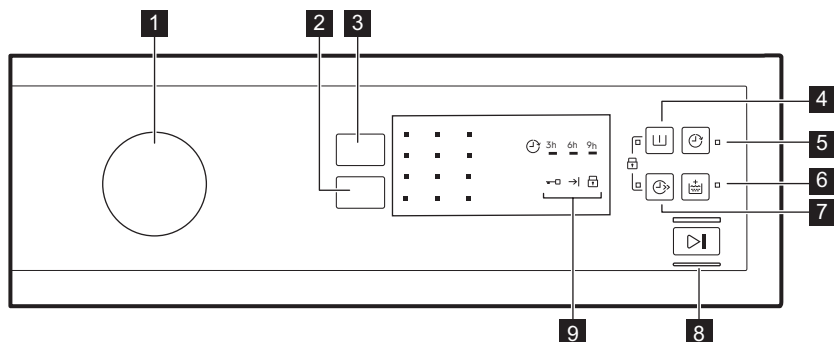

Не поставяйте сушилнята под пералнята. Уверете се, че е съвместимия комплект за скачване, като проверите дълбочината на уреда.

7. ОПИСАНИЕ НА КОНТРОЛНИЯ ПАНЕЛ



- 1 Бутон за програми
- 2 Spin сензорен бутон за намаляване 
- 3 Temperature сензорен бутон 



- 4 Prewash сензорен бутон 
- 5 Delay Start сензорен бутон 
- 6 Extra Rinse сензорен бутон 



- 7 Quick сензорен бутон 
- 8 Start/Pause сензорен бутон 
- 9 Индикатори
Индикаторна лампа за заключена врата 

Индикатор за край на цикъл 

Индикатор за защита от деца 

8. ТАБЛИЦА НА ПРОГРАМИТЕ

Програма Температура по подразбиране Температурен диапазон	Скорост на центрофугиране за справка Обхват на скоростта на центрофугата	Максимално количество за зареждане	Описание на програма (Вид пране и степен на замърсяване)
Програми за пране			
Eco 40-60 40 °C 1)	1200 об./мин. (1200 - 400 об./мин.)	7 кг	Бели и цветни памучни тъкани. Нормално замърсени дрехи. Консумацията на енергия намалява и времетраенето на програмата за пране се удължава и осигурява добри резултати от прането.
Cottons 40°C 90°C - студено	1200 об./мин. (1200 - 400 об./мин.)	7 кг	Бял памук и цветен памук. Нормално, силно и леко замърсени дрехи.
Synthetics 40°C 60°C - студено	1200 об./мин. (1200 - 400 об./мин.)	3 кг	Синтетични и смесени тъкани. Нормално замърсени дрехи.
Delicates 30°C 40°C - студено	1200 об./мин. (1200 - 400 об./мин.)	2 кг	Деликатни тъкани като акрил, вискоза и смесени тъкани, изискващи нежно изпиране. Нормално и леко замърсени дрехи.
Специални програми			
 Express Care 40°C 60 °C – студена вода	1200 об./мин. (1200 - 400 об./мин.)	3 кг	Памучни и синтетични дрехи. Програма за бързо пране на ежедневни дрехи. Нормално и леко замърсени дрехи.
 Rapid 30min 40°C 40°C – 30°C	1200 об./мин. (1200 - 400 об./мин.)	3 кг	Синтетични дрехи и дрехи от смесени тъкани. Леко замърсени дрехи.
 Rapid 14min 30°C	800 об./мин. (800 - 400 об./мин.)	1,5 кг	Синтетични дрехи и дрехи от смесени тъкани. Много леко замърсени дрехи и дрехи, които имат нужда от освежаване.
Допълнителни програми за пране			
Spin	1200 об./мин. (1200 - 400 об./мин.)	7 кг	Всички тъкани освен вълнени и деликатни матери. За центрофугиране на прането и изпомпване на водата от барабана.

Програма Температура по подразбиране Температурен диапазон	Скорост на центрофу- гиране за справка Обхват на скоростта на центрофу- гата	Максимално количество за зарежда- не	Описание на програмата (Вид пране и степен на замърсяване)
Drain	-	7 кг	За източване на водата в барабана. Всякакви тъкани.
Rinse	1200 об./мин. (1200 - 400 об./мин.)	7 кг	За изплакване и центрофугиране на прането. Всякакви дрехи, освен вълнени и много деликатни дрехи. Намалете скоростта на центрофугиране според типа пране.
 Anti-Allergy 60°C	1200 об./мин. (1200 - 400 об./мин.)	7 кг	Бели памучни тъкани. Тази високоефективна програма за пране, комбинирана с изпарения, премахва над 99,99% от бактериите и вирусите ²⁾ Поддържа температурата над 60°C във фазата на пране; допълнителни въздействие върху тъканите благодарение на фазата на изпаряване, подобрена фаза на изплакване, която гарантира премахване на перилния препарат и остатъци от микроорганизми. Тази програма осигурява също и намаляване на полените/алергенните предмети.
Duvet 40°C 60°C – студено	800 об./мин. (800 - 400 об./ мин.)	3 кг	Специална програма за синтетични или юргани с пера и пух, олекотени завивки, покривки за легло и др. Използвайте течен перилен препарат за деликатни тъкани, като перилен препарат за вълнени тъкани
Sport 30°C 40°C - студено	1200 об./мин. (1200 - 400 об./мин.)	3 кг	Синтетични и деликатни дрехи. Леко замърсени дрехи или дрехи за освежаване.
 Wool/Silk 40°C 40°C - студено	1200 об./мин. (1200 - 400 об./мин.)	1,5 кг	Вълна, подходяща за пране в пералня, вълна за ръчно пране и деликатни тъкани със символ „ръчно пране“ ³⁾ .

1) Съгласно Регламент (ЕС) № 2019/2023 на Комисията, тази програма с настройка на 40 °C е подходяща за изпиране на нормално замърсени памучни тъкани, определени за изпиране на 40 °C или 60 °C заедно в един цикъл.













За достигната температура на прането, продължителност на програмата и други данни, моля, вижте глава „Стойности на потребление“.

Най-ефикасните програми по отношение на консумацията на енергия основно са тези, които работят на по-ниски температури и по-дълга продължителност.

2) Тествана при *Staphylococcus aureus*, *Enterococcus faecium*, *Candida albicans*, *Pseudomonas aeruginosa* и MS2 Bacteriophage във външен тест, извършен от Swissatest Testmaterialien AG през 2021 г. (Доклад от изпитване № 202120117).

3) По време на този цикъл барабанът се върти бавно, за да осигури нежно изпиране. Може да изглежда, че барабанът не се върти правилно или не се върти изобщо, но това е нормално за тази програма.

Съвместимост на опциите на програмите

Програма	Опции	Spin						
Eco 40-60		■		■		■		
Cottons		■	■	■	■	■	■	■
Synthetics		■	■	■	■	■	■	■
Delicates		■	■	■		■	■	■
Express Care  min		■	■	■	■	■		■
Rapid 30min  min		■	■			■		
Rapid 14min  min		■	■	■		■		
Spin		■				■		
Drain						■		
Rinse		■	■	■		■		■
Anti-Allergy 		■	■	■	■	■		■
Duvet		■				■		
Sport		■	■	■	■	■		■
Wool/Silk 		■	■	■		■		

Подходящи перилни препарати за програмите за пране

Програма	Универсален прах ¹⁾	Универсален течен перилен препарат	Течен перилен препарат за цветно пране	Деликатни вълнени тъкани	Специален
Eco 40-60	▲	▲	▲	--	--
Cottons	▲	▲	▲	--	--
Synthetics	▲	▲	▲	--	--
Delicates	--	--	--	▲	▲
Express Care  min	▲	▲	▲	--	--
Rapid 30min  min	--	▲	▲	--	--
Rapid 14min  min	--	▲	▲	--	--
Anti-Allergy 	▲	▲	--	--	▲
Duvet	--	--	--	▲	▲

Програма	Универсален прах ¹⁾	Универсален течен перилен препарат	Течен перилен препарат за цветно пране	Деликатни вълнени тъкани	Специален
Sport	--	▲	▲	--	▲
Wool/Silk 	--	--	--	▲	▲

1) Препоръчва се употребата на перилен прах за температури над 60 °C.

▲ = Препоръчва се

-- = Не се препоръчва

9. ОПЦИИ

9.1 Temperature

Натиснете този бутон , за да промените зададената температура.

Индикатор  = студена вода.

На дисплея се показва индикаторът на зададената температура.

9.2 Spin

С тази опция можете да промените скоростта на центрофугиране по подразбиране.

На дисплея се показва индикаторът на зададената скорост.

Допълнителни опции за центрофугиране:

Без центрофуга

- Задайте тази опция, за да деактивирате всички фази на центрофугиране. Възможна е само фазата на източване.
- Съответният индикатор светва.
- Задайте тази опция за много деликатни тъкани.
- Фазата на изплакване може да използва повече вода за някои от програмите за пране.

Задържане на изплакването

- Задайте тази опция, за да не се намачка прането.
- Съответният индикатор светва.
- Когато програмата завърши, ще има вода в барабана.

- Барабанът се върти постоянно, за да предотврати намачкване на прането.
- Вратата остава блокирана. Трябва да източите водата, за да отворите вратата.



За да източите водата, разгледайте "В края на програмата".

9.3 Prewash

С тази опция можете да добавите предпране към програмата.

Съответният индикатор светва.

- Използвайте тази опция, за да добавите фаза предпране преди фазата пране. Тази опция се препоръчва за силно замърсено пране, особено ако съдържа пясък, прах, кал или други твърди частици.



Тази опция може да увеличи продължителността на програмата.

9.4 Delay Start

С тази опция можете да отложите стартирането на програмата с 9, 6 или 3 часа.

Индикаторът на опцията и индикаторът на зададената стойност светят.

След като докоснете бутон Start/Pause , уредът започва обратното броене. Капакът е заключен.

9.5 Extra Rinse

С тази опция можете да добавите няколко изплаквания, според избраната програмата за пране.

Използвайте тази опция за хора с алергии към остатъци от препарати и с чувствителна кожа.



Тази опция увеличава продължителността на програмата.

Съответният индикатор светва.

9.6 Quick

С тази опция може да намалите времетраенето на програмата.

Използвайте тази опция за леко замърсени дрехи или дрехи, които имат нужда от освежаване.



Съответният индикатор светва.

Тази опция не е налична за всяка програма. За повече подробности вижте съвместимостта на опциите на програми в глава "Програми".



10. НАСТРОЙКИ

10.1 Защита за деца

С тази опция може да попречите на децата да си играят с командното табло.



- За да **активирате/деактивирате** тази опция, натиснете  и  едновременно, докато индикаторът  **се включи/изключи**.

Може да активирате тази опция:

- След като натиснете : опциите и програмният бутон са заключени.
- Преди да натиснете : уредът не може да стартира.

10.2 Постоянно допълнително изплакване



С тази опция можете постоянно да имате допълнително изплакване, когато зададете нова програма.

- За да **активирате/деактивирате** тази опция, натиснете  и  едновременно, докато индикаторът  **се включи/изключи**.

10.3 Звукови сигнали

Звуковите сигнали прозвучават, когато:

- Програмата е приключила.
- Има неизправност в уреда.

За да **деактивирате/активирате** звуковите сигнали, натиснете  и  едновременно за 3 секунди.



Ако деактивирате звуковите сигнали, те ще продължат да работят, ако има неизправност в уреда.

11. ПРЕДИ ПЪРВОНАЧАЛНА УПОТРЕБА



По време на монтаж или преди първата употреба може да забележите вода в уреда. Това е остатъчна вода след пълния функционален тест във фабриката, който се грижи уредът да бъде доставен на клиентите в перфектно работно състояние, и не е повод за притеснение.

1. Включете щепсела в контакта на захранващата мрежа.

2. Отворете крана за вода.
3. Сложете малко количество перилен препарат в отделението за пране.
4. Задайте и стартирайте програма за памук при най-високата температура без пране.

Това премахва всички възможни замърсявания от барабана и обвивката му.

12. ВСЕКИДНЕВНА УПОТРЕБА



ВНИМАНИЕ!

Вж. глава "Безопасност".

12.1 Зареждане на прането

1. Отворете вратичката на уреда
2. Изпразнете джобовете и разгънете дрехите, преди да ги поставите в уреда.
3. Поставете прането в барабана, дреха по дреха.

Не поставяйте твърде много пране в барабана.

4. Затворете вратичката добре.

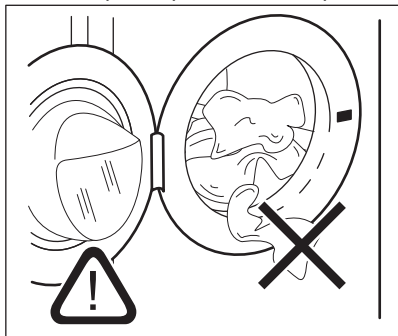

Уверете се, че прането няма да се заклепи между уплътнението и вратичката, за да избегнете риск от наводняване или повреда на прането.



Миенето на силно омаслени и мазни петна може да причини повреда на гумените части на пералната машина.

12.2 Поставяне на препарат и добавки

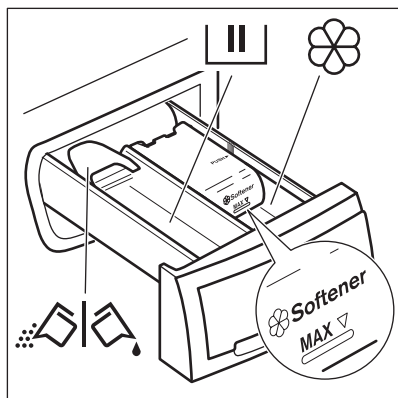

Отделение за фазата на пране.
Ако използвате течен препарат, поставете го непосредствено преди да стартирате програмата.



Отделение за течни добавки (омекотител за тъкани, препарат за кососване).

MAX

Максимално ниво на количеството течни добавки.



Преграда за течен или прахообразен перилен препарат.

Когато зададете програма (или опция) за предпране, сложете перилния препарат за фаза предпране на право в барабана.



Винаги следвайте инструкциите, които ще намерите по опаковките на почистващите препарати, но препоръчваме да не надвишавате максималното посочено ниво (**MAX**). Това количество обаче ще гарантира най-добри резултати при изпиране.



След цикъл на пране, ако е необходимо, премахнете всякакви остатъци от препаратата от дозатора.

12.3 Течен или прахообразен перилен препарат

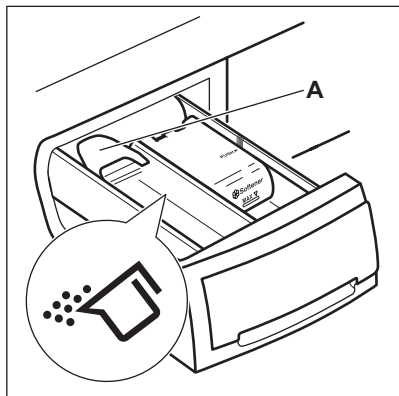

Позицията по подразбиране на преградата е **A** (прахообразен перилен препарат).

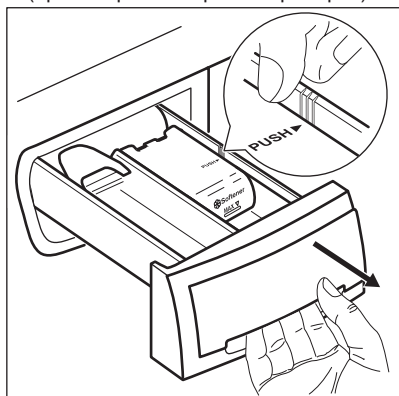

За да използвате течен перилен препарат:
1. Свалете чекмеджето. Натиснете ръба на чекмеджето на мястото със стрелката (PUSH), за да го извадите лесно.

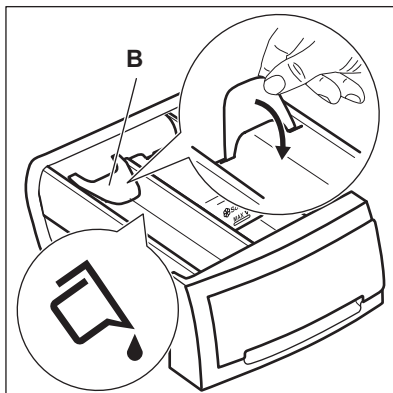

2. Регулирайте преградата в позиция **B**.
3. Поставете обратно чекмеджето в нишата.



Когато използвате течен перилен препарат:

- Не използвайте гелообразни или гъсти перилни препарати..
- Не слагайте повече от 120 ml течен перилен препарат.
- Не задавайте програмата с предпране.
- Не задавайте отложен старт.

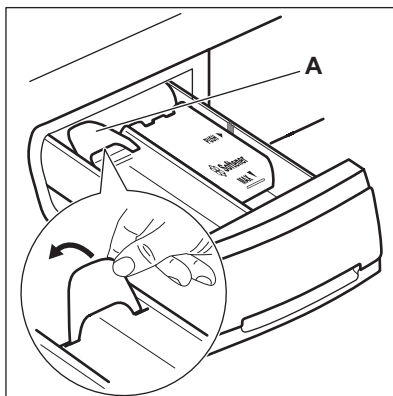

Когато преградата е в позиция **B** и искате да използвате прахообразен перилен препарат:
1. Свалете чекмеджето.
2. Регулирайте преградата в позиция **A**.
3. Поставете обратно чекмеджето в нишата.

12.4 Задаване на програма



1. Завъртете копчето за програмите и задайте програмата за измиване:
 - Индикаторът на  примигва.
2. Ако е необходимо, променете температурата и скоростта на центрофугиране или добавете предоставените опции. Когато активирате тази опция, индикаторът на зададената опция светва.



Ако зададете погрешна настройка, индикаторът  свети в червено.

12.5 Стартиране на програма без отложен старт

Натиснете .

- Индикаторът на  спира да мига и остава да свети.
- Програмата започва, вратичката се заключва, индикаторът  е включен.
- Източващата помпа може да работи за кратко време в началото на цикъла за пране.

12.6 Стартиране на програма с отложен старт

1. Натиснете , за да зададете желаното отлагане.

Индикаторът на зададеното отлагане е включен. Индикаторът  е включен.



2. Натиснете :
 - Уредът започва да отброява.
 - Когато отброяването завърши, програмата се стартира автоматично.



Можете да отмените или промените задаването на отложен старт, преди да натиснете .



За да отмените отложения старт:

- a. Натиснете , за да зададете пауза на уреда

- b. Натиснете , докато индикаторът на зададеното отлагане не изгасне. Натиснете  отново, за да стартирате програмата незабавно.

12.7 Прекъсване на програмата и промяна на опциите

Можете да промените само някои функции, преди те да работят.

1. Натиснете .
Индикаторът примигва.
2. Промяна на опциите.
3. Натиснете  отново.
Програмата продължава.

12.8 Отмяна на работеща програма



1. Завъртете копчето до позицията , за да отмените програмата и да изключите уреда.
2. Завъртете копчето на програмата отново, за да изключите уреда. Сега можете да зададете нова програма за пране.



Преди да стартирате новата програма, уредът може да източи водата. В този случай се уверете, че препаратът е все още в отделението за препарат и ако не е така, напълнете го отново.

12.9 Отваряне на вратата, когато е активиран забавен старт

Когато програмата или забавеният старт работят, вратата на уреда е заключена и индикатора  свети.

1. Натиснете , за да поставите уреда на пауза.
2. Изчакайте докато индикаторът за заключена врата  изгасне.
3. Можете да отворите вратата.
4. Затворете вратата и натиснете бутон  отново.

Забавеният старт продължават да работи.

12.10 Отваряне на вратата, когато програмата работи





Докато работи програма, вратата на уреда е заключена и индикаторът  свети.

ПРЕДУПРЕЖДЕНИЕ!



Ако температурата и нивото на водата в барабана са прекалено високи, не можете да отворите вратата.

1. Завъртете копчето за програмите на позиция , за да изключите уреда.
2. Изчакайте няколко минути и след това отворете вратата на уреда.
3. Затворете вратата на уреда.
4. Настройте програмата отново.

12.11 В края на програмата





- Уредът спира автоматично.
- Включва се звуковият сигнал (ако е активиран).
- Индикаторът на бутонът  изгасва.
- Индикаторът за заключена врата  изгасва.
- Индикаторът  е включен.
- Може да отворите вратата.
- Извадете прането от уреда. Уверете се, че барабанът е празен.
- Затворете крана за водата.
- Завъртете програматора към позиция , за да деактивирате уреда.
- Дръжте вратата открената, за да предотвратите плесен и миризми.

Програмата за пране е завършила, но има вода в барабана:

- Барабанът се върти постоянно, за да предотврати намачкване на прането.
- Индикаторът за заключена вратичка  е включен. Индикаторът  премигва. Вратичката остава блокирана.

- Трябва да източите водата, за да отворите вратичката.

За да източите водата:

1. Ако е необходимо, намалете скоростта на центрофугиране. Ако зададете , уредът само източва вода.
2. Натиснете . Уредът източва водата и центрофугира.
3. Когато програмата приключи и индикаторът за блокирана вратичка  изгасне, може да отворите вратичката.
4. Завъртете програматора към позиция , за да деактивирате уреда.



Уредът източва и центрофугира автоматично след приблизително 18 часа (с изключение на програма „Вълна“).

12.12 Готовност

Няколко минути след приключване на програмата, ако не деактивирате уреда, се активира статуса за пестене на енергия.

Статуса за пестене на енергия намалява потреблението на енергия, когато уредът е в готовност.

- Всички индикатори изгасват.
- Индикаторът на  премигва бавно.
- Натиснете една от опциите, за да деактивирате статуса за пестене на енергия.



Ако нагласите програма или опция, която приключва с вливане на вода в барабана, функцията за статус на пестене на енергия **няма да се активира**, за да ви напомни да източите водата.

13. ПРЕПОРЪКИ И СЪВЕТИ

ВНИМАНИЕ!

Вж. глава "Безопасност".

13.1 Зареждане на прането

- Разделете прането на: бяло пране, цветно пране, изкуствени тъкани, деликатни тъкани и вълна.
- Спазвайте инструкциите за пране, обозначени на етикетите.
- Не поставяйте заедно бяло и цветно пране.
- Някои цветни дрехи може да се обезцветят при първото пране. Препоръчваме Ви в началото да ги изпирате отделно.
- Обърнете наопаки многослойни тъкани, вълна и дрехи с щампи.
- Предварително третирайте упорити петна.
- Използвайте специален перилен препарат за премахване на упорити петна.
- Внимавайте с пердета. Отстранете куките и поставете пердетата в торба за пране или калъфка за възглавница.
- Много малко заредено пране може да причини проблеми с баланса на центрофугирането, което води до силни вибрации. Ако това се случи:
 - a. Прекъснете програмата и отворете вратата (вижте глава „Ежедневна употреба“);
 - b. ръчно препоредете прането, така че да е равномерно разпределено в барабана;
 - c. натиснете бутона Start/Pause. Фазата на центрофугиране продължава.
- Избягвайте да перете дрехи с дълги животински косми или нискокачествени такива, които освобождават мъхчета, които биха могли да запушат канала и това да доведе до необходимост от сервизно обслужване.
- Закопчайте калъфките за възглавници, затворете циповете, куките на копчетата и копчетата с клипс. Завържете коланите, връзките за обувки, панделките и всякакви други разхлабени елементи.
- Не перете пране без подгъви или със скъсани части. Използвайте торбичка за пране, за да перете малки и/или деликатни елементи (например сутини с банел, колани, чорапогачи, връзки за обувки, панделки и др.).

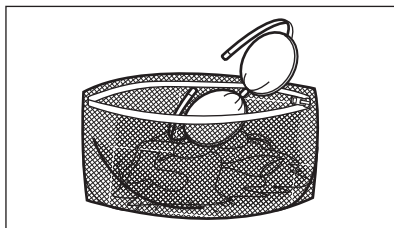

- Изпразнете джобовете и разгънете дрехите.

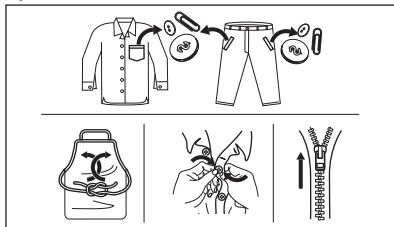

13.2 Упорити петна

За някои петна водата и препаратата не са достатъчни.

Препоръчваме предварително да обработите тези петна, преди да поставите дрехите в уреда.

Има специални препарати за отстраняване на петна. Използвайте специалния препарат за отстраняване на петна, който е приложим за вида петно и тъкан.

13.3 Вид и количество на перилния препарат

Изборът на перилен препарат и употребата на правилни количества не само влияят върху ефективността на прането, но също така помагат да се избегне прекомерно изпозване и да се опази околната среда:

- Използвайте само перилни препарати и други препарати, предназначени специално за употреба в перална машина. Първо, следвайте тези основни правила:
 - прах за пране при всички видове тъкани, без деликатни. За предпочитане са перилни препарати на прах със съдържание на белина за бели дрехи и дезинфекция на прането,

- течни перилни препарати, за предпочитане при програми за пране с ниска температура (60 °C макс.) при всички видове тъкани или по специално за вълнените тъкани.
- Изборът и количеството перилен препарат зависят от: вида плат (деликатни, вълнени, памучни тъкани и др.), цветът на дрехите, размерът на прането, степента на замърсяване, температурата на пране и твърдостта на използваната вода.
- Следвайте инструкциите, които ще откриете на опаковките на препаратите или другите продукти, без да надвишавате посоченото максимално ниво (**MAX**).
- Не смесвайте различни видове перилни препарати.
- Използвайте по-малко перилен препарат, ако:
 - перете малък обем пране,
 - прането е леко замърсено,
 - по време на прането има голямо количество пяна.
- Когато използвате перилни таблетки или капсули, винаги ги поставяйте в барабана, а не в отделението за перилен препарат.

Недостатъчното количество перилен препарат може да доведе до:

- незадоволителни резултати от прането,
- прането да се оцвети в сиво,
- дрехите да се омазнят,
- мухъл в уреда.

Твърде голямото количество перилен препарат може да доведе до:

- пенене,
- намален ефект от изпирането,
- недостатъчно изплакване,
- по-голямо въздействие на околната среда.

13.4 Екологични съвети

За да пестите вода, електрическа енергия и да допринесете за опазването на

околната среда, ние ви препоръчваме да следвате тези съвети:

- **Нормално замърсени дрехи** могат да бъдат прани **без предпране**, с цел спестяване на перилен препарат, вода и време (околната среда също е защитена!).
- Зареждането на уреда на **максималния капацитет, предвиден за всяка програма, помага за намаляването на енергия и потребление на вода.**
- Чрез подходящо предварително третиране, петната и някои видове замърсявания могат да бъдат отстранени; след това прането може да бъде изпрано на по-ниска температура.
- За да използвате правилното количество перилен препарат, вижте количеството, предложено от производителя на перилния препарат и проверете твърдостта на водата във Вашата битова система. Вижте „Твърдост на водата“.
- Задайте **максималната възможна скорост на центрофугиране** за избраната програма на пране **преди да изсушите прането си в сушилнята.** Това ще спести енергия по време на сушенето!

13.5 Твърдост на водата

Ако твърдостта на водата в района ви е висока или умерена, препоръчваме да използвате омекотител за вода за перални машини. В райони, където твърдостта на водата е мека, не е необходимо да използвате омекотител за вода.

За да разберете твърдостта на водата във вашия район се свържете с местната водоснабдителна компания.

Използвайте правилното количество омекотител за вода. Спазвайте инструкциите, които ще откриете на опаковката на продукта.

14. ГРИЖИ И ПОЧИСТВАНЕ

ВНИМАНИЕ!

Вж. глава "Безопасност".



Този уред е предназначен само за нормално домакинско ползване.



Прочетете главата за най-добра поддръжка и грижи.

14.1 График за периодично почистване

Периодичното почистване спомага за удължаването на работата на уреда Ви.

След всеки цикъл, оставайте вратичката и дозатора за препарати открехнати, за да има циркулация на въздух и да изсушите уреда: това ще предотврати образуването на плесен и миризми.

Ако уредът не се използва дълго време: затворете крана за вода и изключете уреда от контакта.

График с показатели за периодично почистване:

Отстр. на котл. камък	Два пъти в годината
Профилактично пускане на програма за пране	Веднъж месечно
Почистване на уплътнението на вратата	На всеки два месеца
Почистване на барабана	На всеки два месеца
Почистване на дозатор за препарати	На всеки два месеца
Почистване на входящия маркуч и филтъра на вентила	Два пъти в годината

Следните параграфи съдържат инструкции при почистването на всяка част.

14.2 Отстраняване на чужди предмети



Уверете се, че джобовите са опразнени и всички разхлабени елементи са завързани преди да започнете програмата. Вижте „Количество пране“ и „Подсказки и съвети“.

Отстранете всякакви чужди предмети (като метални кламери, копчета, монети и т.н.), които могат да се озоват в уплътнението на вратата, филтрите на входящия маркуч и барабана. Вижте параграфи „Двоен уплътнител за врата“, „Почистване на барабана“ и „Почистване на входящия маркуч и филтъра за вентила“. Моля, свържете се с оторизиран сервизен център, ако е необходимо.

14.3 Външно почистване

Почиствайте уреда само с мек сапун и топла вода. Подсушете напълно всички повърхности. Не използвайте груби гъбички или друг материал с гравава повърхност.



ПРЕДУПРЕЖДЕНИЕ!

Не използвайте алкохол, разтворители или химически продукти.



ПРЕДУПРЕЖДЕНИЕ!

Не почиствайте металните повърхности с препарати на хлорна основа.

14.4 Отстр. на котл. камък



Ако твърдостта на водата в региона Ви е висока или умерена, препоръчваме да използвате препарат за премахване на котлен камък от водата за перални машини.

Редовно проверявайте барабана, за да проверявате за котлен камък.

Обикновените препарати съдържат омекотител, но препоръчваме от време на време да пускате цикъл с празен барабан и препарат за премахване на котлен камък.



Винаги спазвайте инструкциите, които ще откриете на опаковката на продукта.

14.5 Профилактично пускане на програма за пране

Продължителната и прекомерна употреба на програми с ниска температура може да причини натрупвания на препарат, мъхчета, да развие бактерии в барабана и ваничката. Това може да отдели лоши миризми и плесен. За да елиминирате тези натрупвания и почистите вътрешната част на уреда, редовно пускайте поддържащо пране (поне веднъж месечно):



Вижте глава „Почистване на барабана“.

14.6 Почистване на барабана

Редовно проверявайте барабана за предотвратяване на нежелани наслоявания.

В барабана може да се появят наслоявания на ръжда поради ръждиво чуждо тяло в прането или съдържание на желязо в чешмяната вода

Почиствайте барабана със специални продукти за неръждаема стомана/инокс.



Винаги спазвайте инструкциите, които ще откриете на опаковката на продукта.

Не почиствайте барабана с киселинни препарати за премахване на ръжда, препарати за премахване на мазнини, съдържащи хлор или желязо или стоманена вълна.

За пълно почистване:

1. Извадете цялото пране от барабана.
2. Изпълнете програмата Cottons с най-високата температура.
3. Добавете малко количество перилен препарат на прах в празен барабан, за да изплакнете остатъците.

14.7 Уплътнение на вратата с двоен улей

Този уред е създаден със **самопочистваща се дренажна система**, което позволява на леките пухкави влакна, които падат от дрехите, да изтекат с водата. Редовно проверявайте уплътнението. На края на цикъла могат да бъдат намерени монети, копчета и други дребни предмети.

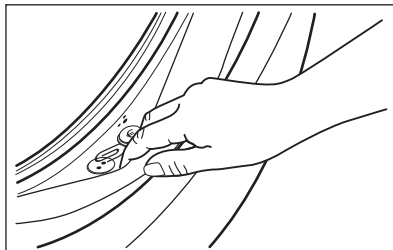

Почиствайте го, когато е нужно, използвайки препарат за почистване с амонячна пяна, без да надрасквате повърхността на уплътнението.



Винаги спазвайте инструкциите, които ще откриете на опаковката на продукта.

14.8 Почистване на дозатора за препаратата

1.

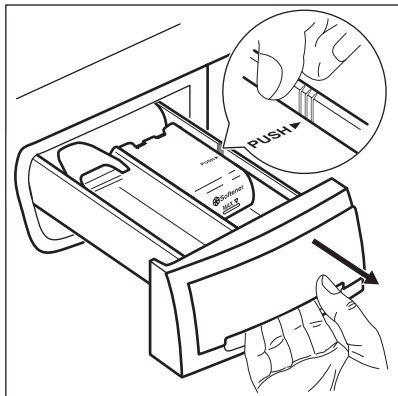

2.

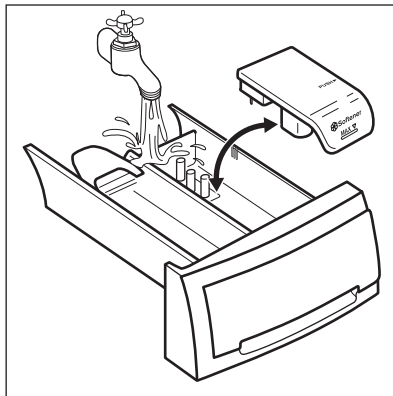

3.

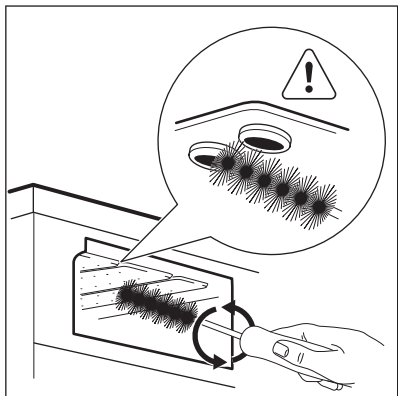

4.

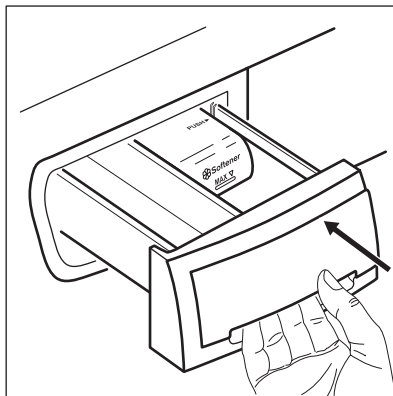

14.9 Почистване на маркуча за подаване на вода и филтъра на вентила

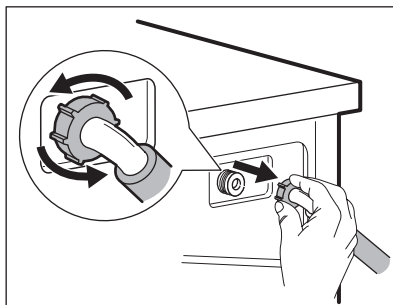
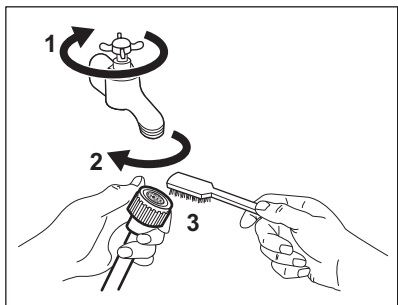

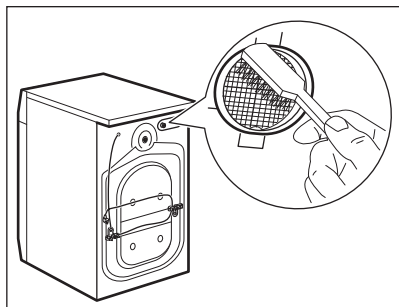

14.10 Предпазни мерки срещу замръзване

Ако уредът е инсталиран на място, където температурата може да бъде по-ниска от 0° C, отстранете останалата вода от маркуча за подаване на вода и помпата за източване.

1. Изключете щепсела от контакта.
2. Затворете крана за водата.
3. Поставете двата края на маркуча за подаване на вода в контейнер и оставете водата да изтече от маркуча.
4. Изпразнете помпата за източване. Вижте процедурата за аварийно източване.

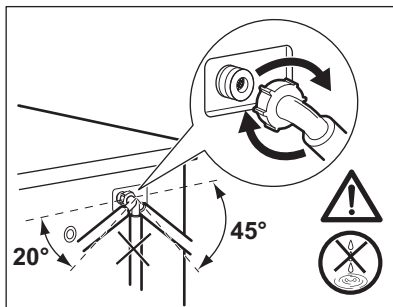

5. Когато помпата за източване е празна, поставете маркуча за подаване на вода отново.

⚠ ВНИМАНИЕ!

Уверете се, че температурата е по-висока от 0 °C преди да използвате отново уреда. Производителят не е отговорен за щети, причинени от ниска температура.

15. ОТСТРАНЯВАНЕ НА НЕИЗПРАВНОСТИ

⚠ ВНИМАНИЕ!

Вж. глава "Безопасност".

15.1 Кодове на аларма и възможни неизправности

Уредът не се стартира или спира по време на работа. Първо се опитайте да намерите решение на проблема (вижте таблиците).

⚠ ВНИМАНИЕ!

Изключете уреда преди извършването на каквато и да било проверка.

При някои проблеми се чуват звукови сигнали. **Червеният** индикатор на бутона Start/Pause премигва и един от индикаторите за фаза светва, за да покаже код на аларма:

Проблем	Възможно решение
 Уредът не се пълни с вода правилно.	<ul style="list-style-type: none"> Уверете се, че кранът за вода е отворен. Уверете се, че налягането на водоподаването не е прекалено ниско. За тази информация се свържете с вашата местна водоснабдителна компания. Уверете се, че кранът за вода не е запушен. Уверете се, че маркучът за подаване на вода не е прегънат, повреден или извит. Уверете се, че свързването на маркуча за подаване на вода е правилно. Този проблем може да е причинен от входящия маркуч или от запушената отводнителна схема. Моля, свържете се с оторизирания сервизен център. Уверете се, че филтърът на маркуча за подаване на вода и филтърът на клапана не са запушени. Вижте „Грижа и почистване“.

 Уредът не източва водата.	<ul style="list-style-type: none"> Уверете се, че сифонът на мивката не е запушен. Уверете се, че маркучът за източване не е прегънат или извит. Този проблем може да е причинен от запушената верига за отцеждане. Моля, свържете се с оторизирания сервизен център. Уверете се, че маркучът за източване е свързан правилно. Задайте програма за източване, ако сте задали програма без фаза на източване. Задайте програмата за източване, ако сте задали опция, която завършва с вода във ваничката.
---	--

 Вратата на уреда е отворена или не е затворена правилно.	<ul style="list-style-type: none"> Уверете се, че вратата е затворена правилно.
--	--

Индикаторът на бутон Start/Pause премигва в червено 11 пъти и 1 (или 2 или 3) път(и) в жълто: електрозахранването е нестабилно. Изчакайте, докато електрозахранването се стабилизира.

В случай на различен проблем с пералнята, проверете таблицата по-долу за възможни решения.

Проблем	Възможно решение
Програмата не стартира.	<ul style="list-style-type: none"> Уверете се, че щепселът е включен в контакта. Уверете се, че вратата на уреда е затворена. Уверете се, че няма повреден предпазител в кутията с предпазител. Уверете се, че Start/Pause  е докоснат. Ако сте задали забавен старт, отменете настройката или изчакайте края на отброяването. Изключете функцията за защита за деца, ако е включена. Проверете положението на копчето върху избраната програма.
Уредът се пълни с вода и се отцежда веднага.	<ul style="list-style-type: none"> Уверете се, че маркучът за отцеждане е в правилно положение. Маркучът може да е позициониран твърде ниско. Вижте „Инструкция за монтаж“.

Проблем	Възможно решение
Фазата за центрофугиране не функционира или цикълът на пране продължава по-дълго от обикновено.	<ul style="list-style-type: none"> • Задайте програмата за центрофугиране. • Този проблем може да е причинен от запушената верига за отцеждане. Моля, свържете се с оторизирания сервизен център. • Регулirайте ръчно предметите във ваничката и започнете фазата на центрофугиране отново. Този проблем може да бъде причинен от проблеми с баланс.
Има вода на пода.	<ul style="list-style-type: none"> • Уверете се, че съединителите на маркучите за вода са стегнати и няма изтичане на вода. • Уверете се, че маркучът за подаване на вода и маркучът за източване не са повредени. • Уверете се, че използвате правилния препарат и правилното количество.
Не можете да отворите вратата на уреда.	<ul style="list-style-type: none"> • Уверете се, че е избрана програма за пране, която завършва с вода в коритото. • Уверете се, че програмата за пране е приключила. • Задайте програмата за източване или центрофугиране, ако има вода в барабана. • Проверете дали уредът получава електрическа енергия. • Този проблем може да бъде причинен от повреда на уреда. Свържете се с оторизирания сервизен център.
Уредът издава необичаен звук и вибрира.	<ul style="list-style-type: none"> • Уверете се, че нивелирането на уреда е правилно. Вижте „Инструкция за монтаж“. • Уверете се, че опаковката и/или транзитните болтове са отстранени. Вижте „Инструкция за монтаж“. • Поставете още пране в барабана. Дрехите за пране може да са малко.
Времетраенето на програмата се увеличава или намалява по време на изпълнението на програмата.	<ul style="list-style-type: none"> • Функцията AutoAdjust System може да наглася времетраенето на програмата според типа и количеството пране. Вижте „Функция AutoAdjust System - измерване на прането“ в глава „Ежедневна употреба“.
Резултатите от прането не са задоволителни.	<ul style="list-style-type: none"> • Увеличете количеството на перилния препарат или използвайте друг препарат. • Използвайте специални продукти, за да премахнете упоритите петна, преди да изперете дрехите. • Уверете се, че сте задали правилната температура. • Поставете по-малко дрехи за пране.
Твърде много пяна в барабана по време на цикъла на изпиране.	<ul style="list-style-type: none"> • Намалете количеството на препарат.
След цикъла на изпиране в чекмеджето на дозатора има остатъци от препарата.	<ul style="list-style-type: none"> • Уверете се, че преградата е в правилна позиция (НАГОРЕ за прах за пране – НАДОЛУ за течен препарат). • Уверете се, че сте използвали дозатора за препарат според индикациите, предоставени в това ръководство за потребителя.

След проверката включете уреда. Програмата продължава от точката на прекъсване.

Ако проблемът се появи отново, свържете се с упълномощения сервизен център.

Данните, необходими за сервизния център, са посочени на табелката с данни.

16. СТОЙНОСТИ НА ПОТРЕБЛЕНИЕ

16.1 Забележка



QR кодът върху енергийния етикет предоставен с уреда, съдържа уеб връзка, водеща до информация, свързана с функционалността на уреда в базата данни EPREL на ЕС. Запазете енергийния етикет за справка, както и ръководството за потребители и всички други документи, предоставени с уреда.

Възможно е да потърсите информацията в EPREL като използвате връзката <https://eprel.ec.europa.eu> и въведете името на модела и продуктовия номер, които се намират върху табелката с данни на уреда. Вижте глава „Описание на продукта“ за местоположението на табелката с данни.



Стойностите и времетраенето на програмите варират въз основа на различни условия (напр. температура на стаята, температура на водата и налягане, количество и тип заредено пране, захранващо напрежение) и също при смяна на първоначалните настройки на дадена програма.

16.2 Съгласно Регламент (ЕС) № 2019/2023 на Комисията

Програма Есо 40-60	кг	kWh	Литри	чч:мм	%	°C	об./мин.1)
Пълно зареждане	7	0.890	47.0	3:20	53.00	40	1151
Половин зареждане	3,5	0.530	38.0	2:40	53.00	32	1151
Четвърт зареждане	2	0.240	33.0	2:40	55.00	22	1151

1) Максимална скорост на центрофугиране.

Потребление на енергия в различни режими

Изключено (W)	В готовност (W)	Забавен старт (W)
0.50	0.50	4.00

Времето до режим „Изключване/В готовност“ е максимум 15 минути.

16.3 Обичайни програми

Програма	кг	kWh	Литри	чч:мм	%	°C	об./мин.
Cottons ¹⁾ 90°C	7	2.35	90.0	3:10	53.00	85	1200
Cottons 60°C	7	1.60	85.0	3:00	53.00	55	1200
Cottons ²⁾ 20°C	7	0.40	85.0	2:45	53.00	20	1200
Synthetics 40°C	3	0.65	55.0	2:00	35.00	40	1200
Delicates ³⁾ 30°C	2	0.30	45.0	1:20	35.00	30	1200
Wool/Silk 30°C	1,5	0.30	65.0	1:05	30.00	30	1200

1) Подходяща за пране на силно замърсен текстил.

2) Подходящо за пране на леко замърсени памучни, синтетични и смесени тъкани.

3) Също така, може да се използва като цикъл за бързо изпиране за леко замърсен текстил.

17. ОПАЗВАНЕ НА ОКОЛНАТА СРЕДА

Рециклирайте материалите със символа . Поставайте опаковките в съответните контейнери за рециклирането им. Помогнете за опазването на околната среда и човешкото здраве, както и за рециклирането на отпадъци от електрически и електронни уреди. Не

изхвърляйте уредите, означени със символа , заедно с битовата смет. Върнете уреда в местния пункт за рециклиране или се обърнете към вашата общинска служба.







electrolux.com

135978101-A-202024

