



BOSCH



Register your
new device on
MyBosch now and
get free benefits:
[bosch-home.com/
welcome](https://bosch-home.com/welcome)

Перална машина

WGE03200BY

[bg] Наръчник на потребителя и
инструкции за монтаж

За допълнителна информация, моля, вижте Ръководството за цифрови потребители.



Съдържание

1 Безопасност	4	6.2 Чекмедже за перилен препарат	20
1.1 Общи указания.....	4	6.3 Обслужващ панел	20
1.2 Употреба по предназначение.....	4	7 Дисплей	21
1.3 Ограничение на кръга от потребители	4	8 Бутони	23
1.4 Сигурен монтаж	5	9 Програми	24
1.5 Сигурна употреба	7	10 Принадлежности	27
1.6 Сигурно почистване и поддръжка	9	11 Пране.....	27
2 Предотвратяване на материални щети.....	11	11.1 Подготвяне на дрехите.....	27
3 Опазване на околната среда и икономия	12	12 Перилен препарат и препарат за поддръжка.....	27
3.1 Предаване на опаковката за отпадъци	12	13 Основни положения при работа с уреда	28
3.2 Пестене на енергия и ресурси	12	13.1 Включване на уреда.....	28
3.3 Режим на пестене на енергия	12	13.2 Настройване на програма ..	28
4 Разполагане и свързване	12	13.3 Отваряне на вратата	28
4.1 Разопаковане на уреда.....	12	13.4 Дрехи поставете	28
4.2 Окомплектовка на доставката	13	13.5 Поставяне на помощ при дозиране.....	29
4.3 Изисквания към мястото за разполагане	13	13.6 Използване на помощ при дозиране.....	29
4.4 Отстранете транспортните планки.....	14	13.7 Пълнене на перилен препарат и препарат за поддръжка	29
4.5 Свързване на уреда	15	13.8 Стартиране на програмата	30
4.6 Нивелиране на уреда	16	13.9 Допълване с дрехи	30
5 Преди първата употреба	17	13.10 Прекъсване на програмата.....	30
5.1 Стартиране на празен ход....	17	13.11 Изваждане на дрехите.....	30
6 Запознаване	19	13.12 Изключване на уреда.....	30
6.1 Уред	19		

14	Защита от деца	31
14.1	Активиране на защитата от деца.....	31
14.2	Деактивиране на защита- та от деца	31
15	Основни настройки.....	31
15.1	Общ преглед на основни- те настройки.....	31
15.2	Промяна на основните настройки	31
16	Почистване и поддръжка	32
16.1	Почистване на барабана	32
16.2	Почистване на отделение- то за перилен препарат	32
16.3	Почистване на помпата за мръсна вода	33
17	Отстраняване на неизп- равности	36
17.1	Аварийно отваряне.....	42
18	Транспортиране, съхране- ние и предаване за отпа- дъци.....	42
18.1	Демонтаж на уреда.....	42
18.2	Поставяне на транспорт- ните планки	42
18.3	Повторно въвеждане на уреда в експлоатация.....	42
18.4	Предаване за отпадъци на излезли от употреба уреди.....	43
19	Отдел по обслужване на клиенти	43
19.1	Номер на изделието (E- Nr.) и заводски номер (FD).....	44
20	Разходни стойности.....	45
21	Технически данни	46



1 Безопасност

Спазвайте указанията за безопасност по-долу.

1.1 Общи указания



- Прочетете внимателно това ръководство.
- Запазете ръководството, както и продуктовата информация, за по-нататъшна справка или за следващите собственици.
- Не свързвайте уреда в случай на повреда, получена по време на транспортирането.

1.2 Употреба по предназначение

Използвайте уреда само:

- за изпиране на текстил, годен за машинно пране, и вълна за ръчно пране според етикета за употреба.
- с чешмяна вода и обикновени подходящи за перални машини препарати за пране и поддръжка.
- в домакинството и в затворени помещения в домашна обстановка.
- до височина от 4000 m над морското равнище.

1.3 Ограничение на кръга от потребители

Този уред може да се използва от деца на възраст над 8 години и от лица с намалени физически, сетивни или умствени способности или липса на опит и/или знания, ако са под наблюдение или са инструктирани относно безопасната употреба на уреда и са разбрали произтичащите от употребата опасности. Децата не трябва да играят с уреда.

Почистването и поддръжката от страна на потребителя не трябва да се извършват от деца без наблюдение.

Дръжте деца на възраст под 3 години и домашни животни далеч от уреда.

1.4 Сигурен монтаж

⚠ ПРЕДУПРЕЖДЕНИЕ – Опасност от токов удар!

Некомпетентно извършено инсталиране представлява опасност.

- ▶ Свързвайте и експлоатирайте уреда само в съответствие с данните на фабричната табелка.
- ▶ Уредът трябва да се свързва към електрическа мрежа с променлив ток единствено посредством инсталиран според правилата заземен контакт.
- ▶ Системата от защитни проводници на електрическата сградна инсталация трябва да е инсталирана съгласно изискванията. Инсталацията трябва да има достатъчно голямо напречно сечение на проводниците.
- ▶ При употреба на прекъсвач с дефектнотокова защита използвайте само тип със знак .
- ▶ Никога не хранявайте уреда посредством външно комутационно устройство, напр. таймер или дистанционно управление.
- ▶ Ако уредът е вграден, щепселът на кабела за свързване към мрежата трябва да е свободно достъпен, или ако не е възможен свободен достъп, в положената неподвижно електрическа инсталация трябва да се вгради разделително приспособление за всички полюси съгласно разпоредбите за монтаж.
- ▶ При разполагане на уреда не допускайте притискане или повреждане на кабела за свързване към мрежата.

Повредена изолация на кабела за свързване към мрежата представлява опасност.

- ▶ Никога не допускайте контакт на кабела за свързване към мрежата с източници на топлина или горещи части на уреда.
- ▶ Никога не допускайте контакт на кабела за свързване към мрежата с остри върхове или ръбове.
- ▶ Никога не прегъвайте, не притискайте и не променяйте кабела за свързване към мрежата.

⚠ ПРЕДУПРЕЖДЕНИЕ – Опасност от пожар!

Употребата на удължен кабел за свързване към мрежата и неразрешени адаптери представлява опасност.

- ▶ Не използвайте разклонители или удължители.
- ▶ Използвайте само разрешени от производителя адаптери и кабели за свързване към мрежата.
- ▶ Ако кабелът за свързване към мрежата е твърде къс и не е наличен по-дълъг кабел за свързване към мрежата, се свържете със специализирана фирма за електротехнически услуги, за да адаптирате домашната разпределителна мрежа.

⚠ ПРЕДУПРЕЖДЕНИЕ – Опасност от нараняване!

Високото тегло на уреда може да доведе до наранявания при повдигане.

- ▶ Не повдигайте сами уреда.

Ако този уред се постави неправилно в колона от пералня и сушилня, уредът отгоре може да падне.

- ▶ Поставяйте сушилнята върху пералня само със свързващ комплект от производителя . Друг метод за монтаж не се допуска.
- ▶ Не поставяйте уреда в колона от пералня и сушилня, ако производителят на сушилнята не предлага подходящ свързващ комплект.
- ▶ Не използвайте уреди от различни производители и с различна дълбочина и широчина в колона от пералня и сушилня.
- ▶ Не поставяйте колона от пералня и сушилня върху подиум, уредите могат да се наклонят.

⚠ ПРЕДУПРЕЖДЕНИЕ – Опасност от задушаване!

Деца могат да нахлузят на главата си опаковъчния материал или да се увият в него и да се задушат.

- ▶ Дръжте далеч от деца опаковъчния материал.
- ▶ Не допускайте деца да играят с опаковъчния материал.

⚠ ВНИМАТЕЛНО – Опасност от нараняване!

Уредът може по време на работа да вибрира или да се движи.

- ▶ Поставете уреда върху чиста, равна и здрава повърхност.
- ▶ Уредът трябва да се нивелира с крачетата и с нивелир.

При неправилно прекарани маркучи и електрически кабели е налице опасност от спъване.

- ▶ Прекарвайте маркучите и електрическите кабели така, че да няма опасност от спъване.

Ако уредът се премества за изпъкналите компоненти, като напр. вратичката, частите могат да се счупят.

- ▶ Не премествайте уреда за изпъкналите компоненти.

⚠ ВНИМАТЕЛНО – Опасност от порязване!

Острите ръбове по уреда могат при допир да доведат до срязвания.

- ▶ Не докосвайте уреда по острите ръбове.
- ▶ Използвайте защитни ръкавици при монтаж и транспорт на уреда.

1.5 Сигурна употреба**⚠ ПРЕДУПРЕЖДЕНИЕ – Опасност от токов удар!**

Повреден уред или кабел за свързване към мрежата представляват опасност.

- ▶ Никога не пускайте в експлоатация повреден уред.
- ▶ Никога не дърпайте кабела за свързване към мрежата, за да отделите уреда от електрозахранващата мрежа. Винаги хващайте щепсела на кабела за свързване към мрежата.
- ▶ Ако уредът или кабелът за свързване към мрежата са повредени, незабавно издърпайте щепсела на кабела за свързване към мрежата от контакта или изключете предпазителя в кутията с предпазители и затворете водопроводния кран.
- ▶ Свържете се със службата за обслужване на клиенти.
→ Страница 43

Проникващата влага може да предизвика токов удар.

- ▶ Използвайте уреда само в затворени помещения.
- ▶ Никога не излагайте уреда на силна топлина и влага.

- ▶ За почистване на уреда не използвайте машини за почистване с пара или с високо налягане, маркучи или пръскачки.

⚠ ПРЕДУПРЕЖДЕНИЕ – Опасност от увреждане на здравето!

Деца могат да се заключат в уреда и да попаднат в опасна за живота ситуация.

- ▶ Не разполагайте уреда зад врата, която блокира или възпрепятства отварянето на вратата на уреда.
- ▶ При изведени от употреба уреди издърпайте щепсела на кабела за свързване към мрежата от контакта, след това прежете кабела за свързване към мрежата и унищожете ключалката на вратата на уреда така, че вратата на уреда да не се затваря повече.

При центрофугиране на по-големи, водонепропускливи дрехи може да се получи дисбаланс и да се стигне до наранявания.

- ▶ Не перете и не центрофугирайте по-големи, водонепропускливи части пране като одеяла или подложки за матраци в уреда.

⚠ ПРЕДУПРЕЖДЕНИЕ – Опасност от задушаване!

Деца могат да вдишат или да погълнат малки части и да се задушат.

- ▶ Дръжте далеч от деца малките части.
- ▶ Не допускате деца да играят с малки части.

⚠ ПРЕДУПРЕЖДЕНИЕ – Опасност от отравяне!

При консумиране препаратите за пране и поддръжка могат да доведат до натравяне.

- ▶ При поглъщане по невнимание потърсете лекарски съвет.
- ▶ Съхранявайте препаратите за пране и поддръжка на недостъпни за деца места.

⚠ ПРЕДУПРЕЖДЕНИЕ – Опасност от експлозия!

Когато пране е било предварително третирано със запалими почистващи препарати, то може да доведе до експлозия.

- ▶ Изплаквайте добре с вода преди прането предварително третираните дрехи.

⚠ ВНИМАТЕЛНО – Опасност от нараняване!

При качване или покатерване по уреда работният плот може да се счупи.

- ▶ Не се качвайте или катерете по уреда.

При стъпване или подпиране на отворената врата уредът може да се наклони.

- ▶ Не сядайте и не се подпирайте върху вратата на уреда.
- ▶ Не поставяйте предмети върху вратата на уреда.

При посягане към въртящия се барабан са възможни наранявания на ръцете.

- ▶ Преди посягане изчакайте пълното спиране на барабана.

⚠ ВНИМАТЕЛНО – Опасност от изгаряне с гореща вода!

При пране с високи температури сапунената луга е гореща.

- ▶ Не докосвайте горещия перилен разтвор.

⚠ ВНИМАТЕЛНО – Опасност от химически изгаряния!

При отваряне на чекмеджето за перилен препарат перилният препарат и препарат за поддръжка могат да се изпръскат от уреда. Контакт с очите или кожата може да доведе до дразнене.

- ▶ При контакт с перилни препарати или препарати за поддръжка изплакнете очите или кожата добре с чиста вода.
- ▶ При поглъщане по невнимание потърсете лекарски съвет.
- ▶ Съхранявайте препаратите за пране и поддръжка на недостъпни за деца места.

1.6 Сигурно почистване и поддръжка**⚠ ПРЕДУПРЕЖДЕНИЕ – Опасност от токов удар!**

Некомпетентните ремонти са опасни.

- ▶ Никога не променяйте технически уреда или свойствата му.
- ▶ Само обучен за целта специализиран персонал трябва да извършва ремонти на уреда.
- ▶ За ремонта на уреда трябва да се използват само оригинални резервни части.

- ▶ Ако кабелът за свързване към мрежата на този уред бъде повреден, той трябва да се смени от производителя или неговия отдел по обслужване на клиенти, или от друго лице с подобна квалификация, за да се избегнат опасности.

Проникващата влага може да предизвика токов удар.

- ▶ Преди почистването изтеглете щепсела или изключете предпазителя в кутията с предпазители.
- ▶ За почистване на уреда не използвайте машини за почистване с пара или с високо налягане, маркучи или пръскачки.

⚠ ПРЕДУПРЕЖДЕНИЕ – Опасност от нараняване!

Използването на неоригинални резервни части и принадлежности е опасно.

- ▶ Използвайте само оригинални резервни части и оригинални принадлежности на производителя.

⚠ ПРЕДУПРЕЖДЕНИЕ – Опасност от отравяне!

При използване на съдържащи разтворител почистващи средства могат да се образуват отровни пари.

- ▶ Не използвайте почистващи препарати, съдържащи разтворители.

2 Предотвратяване на материални щети

ВНИМАНИЕ!

Грешното дозиране на омекотителите, перилни препарати, препарати за поддръжка и почистващи средства може да влоши функционирането на уреда.

- ▶ Спазвайте препоръките за дозиране на производителите.

Превишаването на максималното количество натоварване влошава функционирането на уреда.

- ▶ Максималното количество на натоварване за всяка програма трябва да се спазва и да не се превишава.

→ "Програми", Страница 24

Уредът е обезопасен за транспорта с транспортни планки. Неотстранените транспортни обезопасявания могат да доведат до материална щета и повреда на уреда.

- ▶ Преди въвеждане в експлоатация отстранете напълно всички транспортни планки и ги съхранете.
- ▶ Преди всеки транспорт монтирайте напълно всички транспортни планки, за да избегнете щети при транспорта.

Неправилното свързване на подаващия маркуч за вода може да доведе до материални щети.

- ▶ Затегнете на ръка винтовете при подаващия маркуч за вода.
- ▶ По възможност свържете подаващия маркуч за вода към водопроводния кран директно без допълнителни свързващи елементи като адаптер, удължители или вентили.
- ▶ Внимавайте вътрешният диаметър на водопроводния кран да е минимум 17 mm.

- ▶ Внимавайте дължината на резбата при присъединяването към водопроводния кран да е минимум 10 mm.

Твърде ниско или твърде високо водно налягане може да наруши функционирането на уреда.

- ▶ Уверете се, че налягането на водата на водоснабдителното съоръжение възлиза на минимум 100 kPa (1 bar) и максимум 1000 kPa (10 bar).
- ▶ Ако налягането на водата превишава посочената максимална стойност, между връзката за питейна вода и комплекта маркучи на уреда трябва да се инсталира редукиционен клапан.
- ▶ Не свързвайте уреда към смесителната батерия на водонагревател без налягане.

Променени или повредени водни маркучи могат да доведат до материални щети и повреди на уреда.

- ▶ Никога не прегъвайте, не притискайте, не променяйте и не прерязвайте водни маркучи.
- ▶ Използвайте само включени в окомплектовката на доставката водни маркучи или оригинални резервни маркучи.
- ▶ Никога не използвайте повторно употребявани водни маркучи.

Работа със замърсена или твърде топла вода може да доведе до материални щети и щети по уреда.

- ▶ Уредът да се използва изключително и само със студена питейна вода.

Неподходящи почистващи средства могат да повредят повърхностите на уреда.

- ▶ Не използвайте агресивни или абразивни почистващи средства.
- ▶ Не използвайте почистващи средства с високо съдържание на алкохол.

- ▶ Не използвайте твърди абразивни гъби или гъби за чистене.
- ▶ Уредът да се почиства само с вода и мека, влажна кърпа.
- ▶ При контакт с уреда веднага отстранявайте всички остатъци от перилен препарат, остатъци от спрейове или други остатъчни субстанции.

3 Опазване на околната среда и икономия

3.1 Предаване на опаковката за отпадъци

Опаковъчните материали са съвместими с околната среда и могат да се използват повторно.

- ▶ Предавайте отделните компоненти за отпадъци разделно според вида.

3.2 Пестене на енергия и ресурси

Ако спазвате тези указания, Вашият уред ще консумира по-малко ток и вода.

- Използвайте програми с ниски температури и дълги времена на пране и максимално количество на зареждане. → *Страница 24*
- Дозирайте перилния препарат съгласно степента на замърсяване на прането.
- Температурата на пране да се намали при леко и нормално замърсено пране.
- Настройте максималните обороти на центрофугиране, ако прането след това трябва да се суши в сушилнята.
- Перете дрехите без предпране.

3.3 Режим на пестене на енергия

Ако не използвате уреда за кратко, уредът автоматично преминава в режим на пестене на енергия.

Всички индикации угасват и **Start/Reload**  мига.

Режимът на пестене на енергия се прекратява като подновите работата с уреда.

4 Разполагане и свързване

4.1 Разопаковане на уреда

ВНИМАНИЕ!

Останалите в барабана предмети, които не са предвидени за работа в уреда, могат да доведат до материални щети и щети по уреда.

- ▶ Преди използване отстранявайте тези предмети и доставените принадлежности от барабана.

1. Отстранете опаковъчния материал и защитните опаковки напълно от уреда.
→ *"Предаване на опаковката за отпадъци", Страница 12*
2. Проверявайте уреда за видими щети.
3. Отворете вратата.
→ *Страница 28*
4. Извадете принадлежностите от барабана.
5. Затворете вратата.

4.2 Окомплектовка на доставката

След разопаковането проверете всички части за щети, получени при транспортирането, и комплектността на доставката.

ВНИМАНИЕ!

Работа с непълна или дефектна принадлежност може да повреди функцията на уреда или да доведе до материални щети и щети по уреда.

- ▶ Не използвайте уреда с непълна или дефектна принадлежност.
- ▶ Сменете съответната принадлежност преди използване на уреда.
→ "Принадлежности",
Страница 27

Бележка: При уреда фабрично е извършен функционален тест. При това в уреда могат да се образуват петна от вода, които се отстраняват след първото пране.

Доставката включва:

- Пералня
- Съпътстващи документи
- Транспортни обезопасявания
→ "Отстранете транспортните планки", Страница 14
- Капачета
- Маркуч за чиста вода
→ "Затваряне на водопроводния кран", Страница 15
- Дръжка за фиксиране на маркуча за мръсната вода

4.3 Изисквания към мястото за разполагане

⚠ ПРЕДУПРЕЖДЕНИЕ

Опасност от токов удар!

Уредът съдържа токопроводящи части. Докосването на токопроводящи части е опасно.

- ▶ Не използвайте уреда без покривната повърхност.

⚠ ПРЕДУПРЕЖДЕНИЕ

Опасност от нараняване!

При използване върху цокъл уредът може да се наклони.

- ▶ Задължително закрепете крачетата на уреда преди въвеждане в експлоатация върху цокъл с планките → Страница 27 от производителя.

ВНИМАНИЕ!

Замръзващата остатъчна вода в уреда може да доведе до щети по уреда.

- ▶ Не поставяйте и не използвайте уреда в области, на които може да замръзне или на открито.

Ако уредът се наклони на повече от 40°, остатъчната вода от уреда може да изтече и да причини материални щети.

- ▶ Внимателно наклоняйте уреда.
- ▶ Транспортирайте уреда в изправено положение.

Място за разполагане - Изисквания

Основа

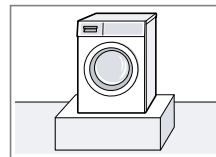

Закрепете уреда с планки
→ Страница 27.

Място за разполагане Изисквания

Поставка от дървени летви

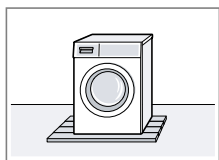

Поставете уреда върху водоустойчива дървена плоскост (дебелина мин. 30 мм), която е здраво завинтена върху пода.

Кухненска ниша

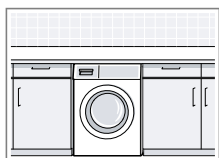

Уредът да се поставя само под цялостен и здраво свързан със съседните шкафове работен плот. Необходима ширина на нишата: 60 см.

Върху стена

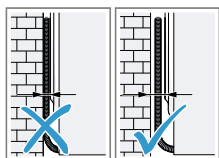

Не захващайте присъединителни проводници и маркучи между стената и уреда.

4.4 Отстранете транспортните планки

Уредът е обезопасен за транспорт с транспортни планки от задната страна на уреда.

Бележка: Съхранявайте винтовете на транспортните планки и втулките за по-късно транспортиране.
→ "Поставяне на транспортните планки", Страница 42

1. Свалете маркуча от държачите.

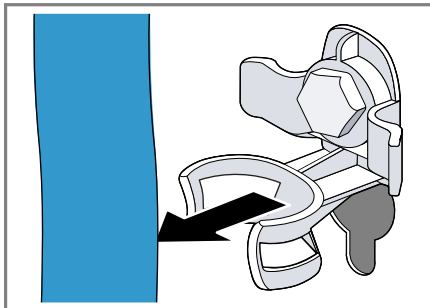

2. Всичките 4 винта на транспортните обезопасявания се развират ① и свалят ② с гаечен ключ размер 13.

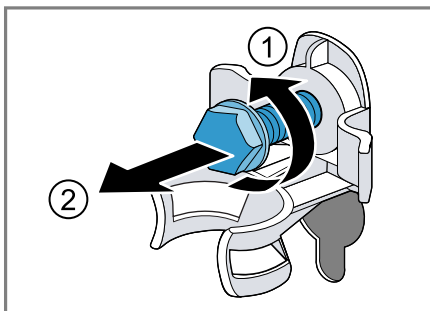

3. Мрежовият кабел да се свали от държача.

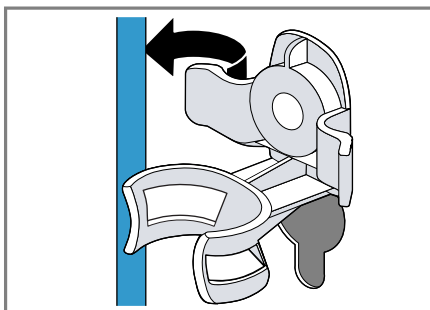

4. 4-те втулки да се свалят.

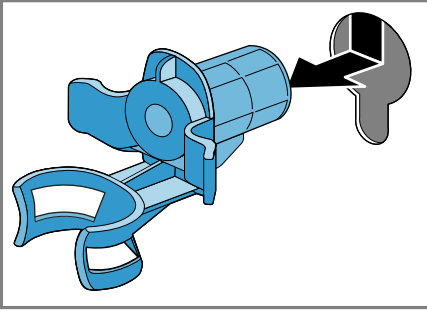

5. 4-те капачета да се поставят.

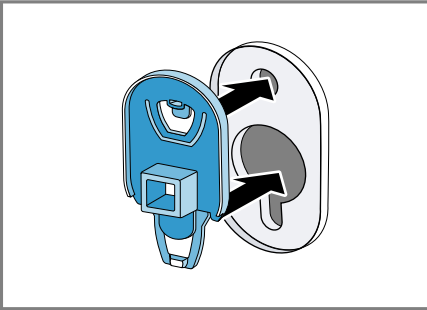

6. 4-те капачета да се избутат надолу.

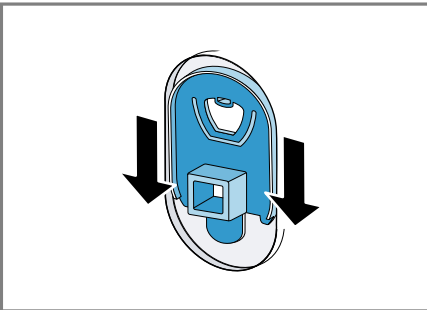

Бележка: За да използвате транспортните обезопасявания за транспорт в уреда, извършете тези стъпки в обратна последователност.

4.5 Свързване на уреда

Затваряне на водопроводния кран

1. Свържете маркуча за вода към уреда.

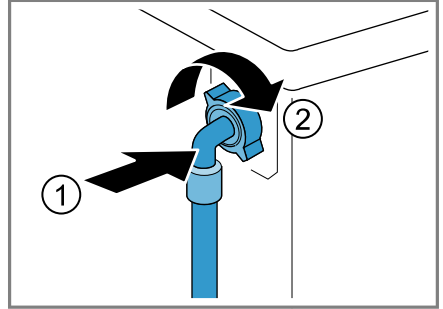

2. Свържете маркуча за с вода към водопроводния кран (26,4 мм = 3/4").

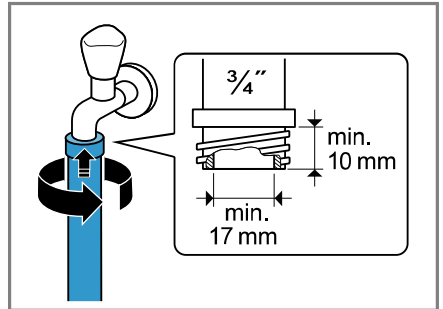

3. Внимателно отворете водопроводния кран и проверете дали местата на свързване са уплътнени.

Видове на свързване мръсна вода

Информацията ще Ви помогне да свържете този уред към мръсната вода.

ВНИМАНИЕ!

При изпомпване маркучът за мръсна вода е под налягане и може да се разхлаби от инсталираното място на свързване.

- ▶ Обезопасете маркуча за мръсна вода срещу неволно разхлабване.

При запушен мръсен канал може мръсната вода да потече обратно в уреда.

- ▶ Преди работа на уреда се уверявайте, че мръсната вода се източва бързо и отстранете запушванията.

Бележка: Съблюдавайте височините на изпомпване.

Максималната височина на изпомпване възлиза на 100 см.

Сифон

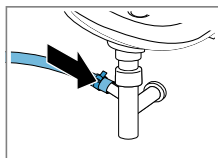

Обезопасете местата на свързване със скоба за маркуч (24-40 мм).

Мивка

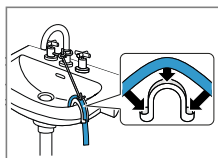

Фиксирайте маркуча за мръсната вода със скоба и го обезопасете.
→ "Принадлежности",
Страница 27

Пластмасова тръба с гумена муфа или канализационна шахта

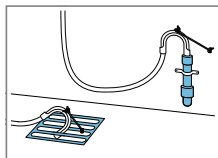

Фиксирайте маркуча за мръсната вода със скоба и го обезопасете.
→ "Принадлежности",
Страница 27

Свързване на уреда към електрозахранващата мрежа

Бележка: Вашата електроинсталация у дома за този уред трябва да отговаря на локалните законови разпоредби и на предписанията за безопасност и трябва да включва дефектнотоков защитен превключвател.

1. Включете щепсела на кабела за свързване към мрежата на уреда в електрически контакт в близост до уреда.

Техническите параметри за свързване на уреда са посочени в техническите данни

→ Страница 46.

2. Проверете стабилното положение на щепсела.

4.6 Нивелиране на уреда

За да редуцирате шумовете и вибрациите и да предотвратите преместването на уреда, нивелирайте правилно уреда.

1. Развийте контрагайките по посока на часовника с гаечен ключ размер 17.

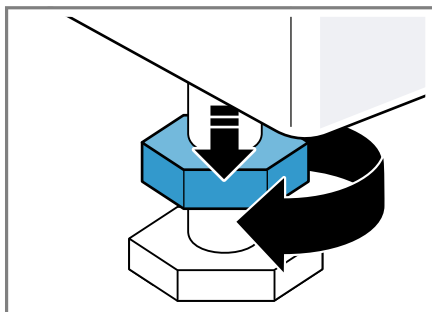

2. За да изравните уреда, завъртете краката на уреда. Проверете нивелирането с нивелир.

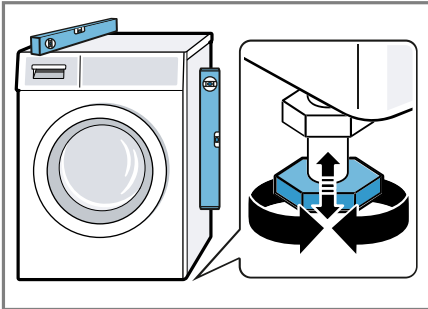

Всички опори на уреда трябва да са разположени стабилно на пода.

3. Затегнете контрагайките с гаечен ключ размер 17 на ръка срещу корпуса.

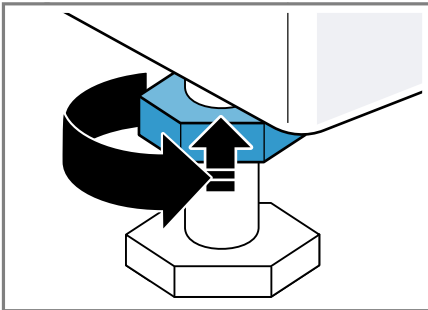

В същото време дръжте здраво крачето на уреда и не променяйте височината.

5 Преди първата употреба

Подгответе уреда за използване.

5.1 Стартиране на празен ход

Вашият уред е проверен основно преди напускане на завода. За да отстраните възможни остатъци от вода, първия път изперете без дрехи.

1. Поставете селектора на програмите на **Cottons 90°C**.
2. Затворете вратата.
3. Изтеглете чекмеджето за препарати.
4. Напълнете около 1 литър вода от водопровода в отделение II.

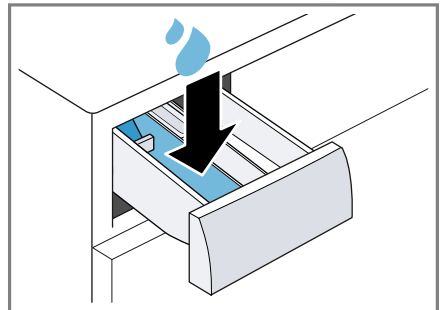

bg Преди първата употреба

5. Напълнете перилен препарат на прах с кислородна белина в отделение II.

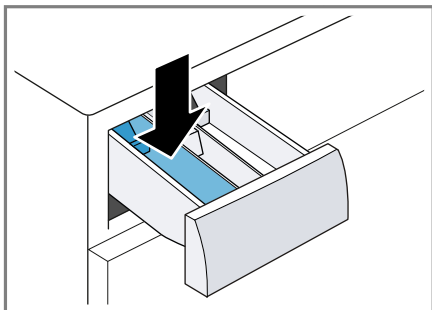

За да избегнете образуване на пяна, използвайте само половината от препоръчителното от производителя на перилен препарат количество за леко замърсяване. Не използвайте перилен препарат за вълна или за деликатни тъкани.

6. Затворете чекмеджето за препарати.
7. За да стартирате програмата, натиснете **Start/Reload** .
- ✓ Дисплеят показва оставащото времетраене на програмата.
 - ✓ Дисплеят показва след края на програмата: End.
8. Стартирайте първия процес на пране или настройте селектора за програми на **Off**, за да изключите уреда.
→ "Основни положения при работа с уреда", Страница 28

6 Запознаване

6.1 Уред

Тук ще намерите общ преглед на компонентите на Вашия уред.

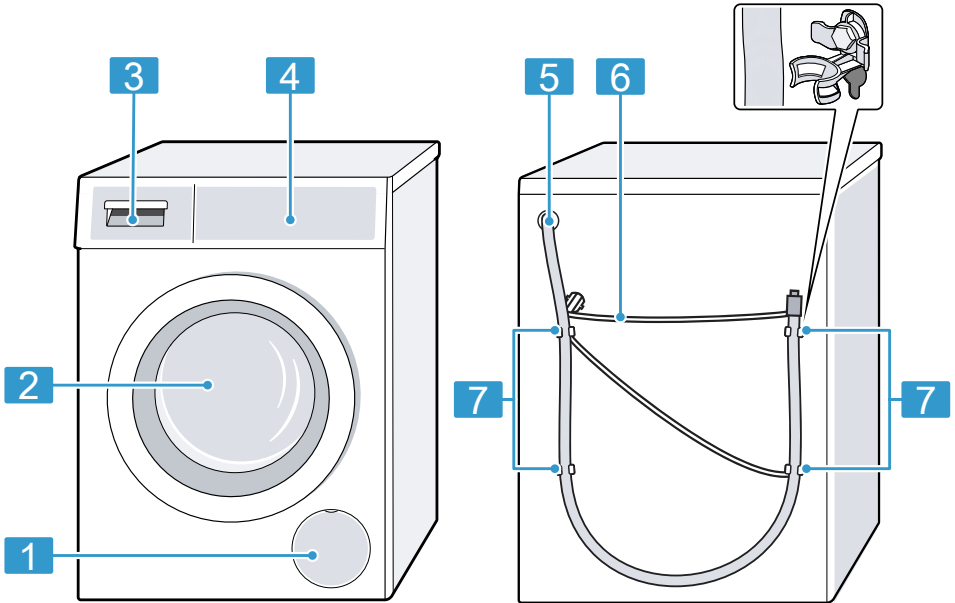

В зависимост от типа уред детайлите на фигурата могат да се различават, напр. по цвят и форма.

1 Клапа за поддръжка на помпата за сапунен разтвор
→ Страница 33

2 Врата → Страница 28

3 Чекмедже за перилен препарат → Страница 20

4 Обслужващ панел
→ Страница 20

5 Отточен маркуч
→ Страница 15

6 Кабел за свързване към мрежата → Страница 16

7 Транспортни обезопасявания → Страница 14

6.2 Чекмедже за перилен препарат

Бележка: Спазвайте данните на производителите за използване и дозиране на перилния препарат и средството за поддръжка и данните в програмните описания.

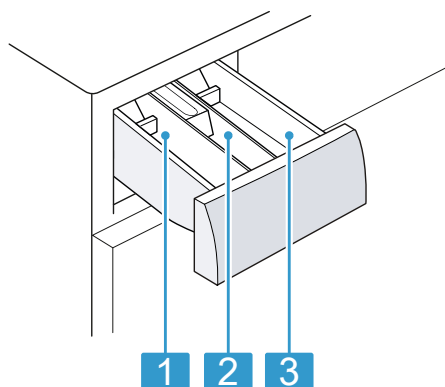

- 1** Отделение II: Перилен препарат за основно пране
- 2** Отделение ☼: Омекотител
- 3** Отделение I: Препарат за предпране

6.3 Обслужващ панел

Посредством панела за обслужване се настройват всички функции на Вашия уред и се извежда информация относно режима на работа.

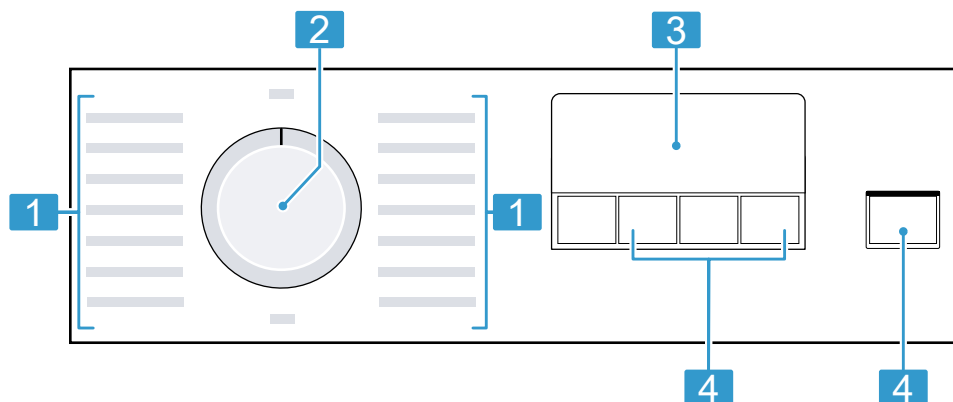

- 1** Програми → Страница 24
- 2** Копче за избор на програми → Страница 28

- 3** Дисплей → Страница 21
- 4** Бутони → Страница 23

7 Дисплей

На дисплея виждате текущо настроените стойности, възможностите за избор или текстове с указания.



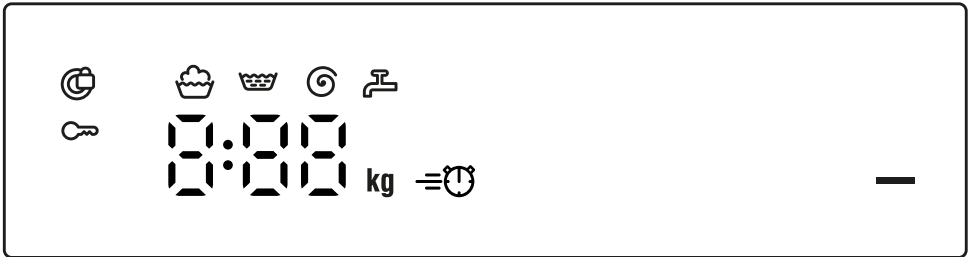



Дисплеят показва според статуса на програмата някои указания в зоната 8:88, напр. E пд.



Примерна индикация на дисплея

Индикация	Описание
0:40 ¹	Предвидима продължителност на програмата или остатъчно време на програмата в часове и минути.
10 ¹	Време на край на програмата → "Бутони", Страница 23
8,0 ¹	Препоръка за максимално количество за зареждане за настроената програма в kg.
- 0 - - 1200	Настроени обороти на центрофугата в об/мин. → "Бутони", Страница 23 - 0 -: без центрофугиране, само изпомпване
—	Стартиране, отмяна или спиране на пауза <ul style="list-style-type: none"> ■ свети: програмата работи и може да се прекъсне или спре на пауза. ■ мига: програмата може да се стартира или да се продължи.

¹ Пример

Индикация	Описание
	Статус на програмата: Пране
	Статус на програмата: Изплакване
	Статус на програмата: Центрофугиране
End	Статус на програмата: край на програмата
	<ul style="list-style-type: none"> ■ свети: защитата от деца е активирана. ■ мига: Защитата от деца е активирана и уредът се управлява. → "Деактивиране на защитата от деца", Страница 31 blinkt: Die Kindersicherung ist aktiviert und das Gerät wurde bedient.
	Скъсеното времетраене на програмата е активирано. → "Бутони", Страница 23
	<ul style="list-style-type: none"> ■ свети: вратата е заключена и не може да се отвори. ■ мига: Вратата не е затворена. ■ изкл: Вратата е отключена и може да се отваря.
	<ul style="list-style-type: none"> ■ Няма налягане на водата. ■ Налягането на водата от крана е твърде ниско.
E:35 ¹	Код на грешка, показание на грешка, сигнал. → Страница 36
¹ Пример	

8 БУТОНИ





Изборът на програмните настройки зависи от настроената програма.

Бутон	Избор	повече информация
Start/Reload  (Старт/Пауза)	<ul style="list-style-type: none"> ■ стартиране ■ прекъсване ■ спиране на пауза 	Стартиране, прекъсване или спиране на пауза на програмата.
Speed Perfect 	<ul style="list-style-type: none"> ■ активиране ■ деактивиране 	Активиране или деактивиране на съкратено времетраене на програмата. Бележка: Потреблението на ток се повишава. Резултатът от прането не се влошава от това.
Finished in  (Готово в)	до 24 часа	Установете времето на край на програмата. Времетраенето на програмата се съдържа в настроения брой часове. След старта на програмата времетраенето се показва.
Spin Speed  (Лека центрофуга)	- 0 - - 1200	Адаптирайте оборотите на центрофугата или деактивирайте центрофугирането. Настроени обороти на центрофугата в об/мин. С избора - 0 - водата се изпомпва и центрофугирането се деактивира. Прането остава мокро в барабана.
 3 sec. (3 сек)	<ul style="list-style-type: none"> ■ активиране ■ деактивиране 	→ "Защита от деца", Страница 31



9 Програми

Бележки





- Етикетите за грижа върху прането Ви посочват допълнителни указания за избора на програмата.
- Настройката на температурата на програмата гарантира, че температурата, препоръчана на етикета за поддръжка, няма да бъде превишена. Температурата, достигната в уреда, може да се различава от настроената температура. Най-добрият възможен ефект от изпирането се постига с оптимална енергийна ефективност.

Програма	Описание	макс. зареждане (кг)
Cottons  (Памук)	Пране на издръжливи материи от памук и лен. Подходящо и като къса програма за нормално замърсено пране, ако активирате Speed Perfect  Настройка на програмата: <ul style="list-style-type: none"> ■ макс. 90 °C ■ макс. 1200 об./мин. 	8,0 5,0 ¹
Eco 40-60	Пране на текстили от памук и лен. Бележка: Тъканите, които според символа за поддръжка могат да се перат от 40 °C  до 60 °C  , могат да се перат заедно. Действието от прането отговаря на най-добрия възможен клас на ефективност при пране съгласно законовите разпоредби. За тази програма автоматично се напасва температурата на пране според количеството на зареждане, за да се достигне оптимална енергийна ефективност при възможно най-добро действие при изпиране. Температурата на пране не може да се променя. Оборотите на центрофугиране възлизат максимум на 1200 об/мин.	8,0
Prewash  (Предпране)	Пране на издръжливи материи от памук и лен. Програма с предпране за силно замърсени дрехи. Разделете перилния препарат в чекмеджето за перилен препарат за предпране и основно пране. → Страница 20	8,0 5,0 ¹

¹ Speed Perfect  активирано

Програма	Описание	макс. зареждане (кг)
	Настройка на програма: <ul style="list-style-type: none"> ■ макс. 40 °C ■ макс. 1200 об./мин. 	
Easy Care (Немачкаемо)	Прање на текстили от синтетика. Настройка на програма: <ul style="list-style-type: none"> ■ макс. 40 °C ■ макс. 1200 об./мин. 	4,0
»  Quick Mix (Смес)	Прање на текстили от памук, лен и синтетика. Подходящо за леко замърсено прање. Настройка на програма: <ul style="list-style-type: none"> ■ макс. 40 °C ■ макс. 1200 об./мин. 	4,0
Delicates / Silk (Фино/коприна)	Прање на чувствителни материи, които могат да се перат, от коприна, вискоза и синтетика. Използвайте перилен препарат за деликатно прање или коприна. Бележка: Перете особено чувствителните тъкани или тъканите с кукички, халки или скоби в мрежа за прање. Съвет: Чрез щадящо почистване на прането има по-малко изтъркване на текстилните влакна и влакната от микропластмаса. Настройка на програма: <ul style="list-style-type: none"> ■ макс. 30 °C ■ макс. 800 об./мин. 	2,0
 Wool (Вълна)	Прање на текстилни изделия от вълна или със съдържание на вълна, които могат да се перат на ръка или в перална машина. За да избегне намачкване на прането, барабанът особено щадящо движи тъканите с дълги паузи. Използвайте перилен препарат за вълна. Настройка на програма: <ul style="list-style-type: none"> ■ макс. 30 °C ■ макс. 800 об./мин. 	2,0
 Rinse (Изплакване)	Плакнене с последващо центрофугиране и изпомпване на водата. Настройка на програма: макс. 1200 об./мин.	–

¹ **Speed Perfect**  активирано

Програма	Описание	макс. зареждане (кг)
Spin / Drain   (Центрофугиране/Изпомпване)	Центрофугиране и изпомпване на водата. Ако искате само да изпомпате водата, активирайте – 0 –. Прането не се центрофугира. Настройка на програма: макс. 1200 об./мин.	–
 Hygiene Plus (Хигиена плюс)	Пране на издръжливи материи от памук и лен. Подходящо за хора с алергии и при повишени хигиенични изисквания. Бележка: Ако настроената температура се достигне, тя остава константна по време на целия процес на пране. Настройка на програма: ■ макс. 60 °C ■ макс. 1200 об./мин.	6,5
 Jeans / Dark Wash (Дънки/Тъмно пране)	Пране на тъмни и цветово интензивни тъкани от памук и лесни за поддръжка текстили, напр. джинси. Перете прането обърнато с вътрешната страна навън. Използвайте течен препарат за пране. Настройка на програма: ■ макс. 30 °C ■ макс. 1200 об./мин.	4,0
Cottons 90°C (Памук 90°C)	Почистване и поддръжка на барабана. Използвайте за целта прах за пълно пране с кислородна белина. Добавете съдържащ кислородна белина прах за пълно пране в отделение II за основно пране. → <i>Страница 20</i> За да избегнете образуване на пяна, намалете наполовина количеството перилен препарат. Не използвайте омекотител. Не използвайте перилни препарати за вълна, фино пране или течни препарати.	–
¹ Speed Perfect  активирано		

10 Принадлежности

Използвайте оригинални принадлежности. Те са специално пригодени за Вашия уред.

	Употреба	Номер за поръчка
Удължаване маркуч за чиста вода	Удължете маркуча за студена вода или Aquastop маркуча за чиста вода (2,50 м).	WMZ2381
Задържащи езичета	Подобреете сигурността на уреда.	WMZ2200
Скоба	Фиксирайте отточния маркуч.	00655300
Поставка за течен перилен препарат	Дозиране на течен перилен препарат.	00605740
Почистващ препарат за перални	Почистващо средство за грижа за върешността на уреда.	00311929

11 Пране

11.1 Подготовка на дрехите

ВНИМАНИЕ!

Останалите в прането предмети могат да повредят прането и барабана.

- ▶ Преди работа отстранете всички предмети от джобовете на дрехите.

Бележка

Ако подготвите прането си, ще запазите уреда и тъканите.

- Изчеткване на пясък и почва
- Сортирайте прането по цвят и тъкани и при това спазвайте етикетата за грижа
- затваряйте всички ципове, велкра, кукички и халки
- Връзване на платнени колани, ленти и корди
- Отстранете колелцата на пердетата и оловните ленти
- перете малки или чувствителни дрехи в мрежа за пране

- перете малките и големи дрехи заедно
- Незабавно изперете прането с пресни петна
- Предварително третирайте прането с изсъхнали петна и го изперете неколкократно
- Поставете дрехите от прането една по една в барабана
- Прането, което е предварително третирано с хлорна белина, трябва да се изплакне многократно преди зареждане на барабана

12 Перилен препарат и препарат за поддръжка

С правилния избор и използване на перилни препарати и средства за поддръжка щадите Вашия уред и Вашето пране.

Указанията на производителя за използване и дозиране ще откриете върху опаковката.

Бележки

- при използване на течни перилни препарати използвайте само самостоятелно течещи перилни препарати
- не смесвайте различни течни перилни препарати
- не смесвайте перилен препарат с омекотител
- не използвайте престояли и засъхнали продукти
- не използвайте съдържащи разтворители, разяждащи или газоотделящи препарати
- не използвайте хлорна белина
- Използвайте рядко оцветители, тъй като фиксиращата сол може да повреди неръждаемата стомана
- не използвайте обезцветяващи средства в уреда

13 Основни положения при работа с уреда

13.1 Включване на уреда

Изискване: Уредът е разположен правилно и свързан. → Страница 12

- ▶ Поставете копчето за избор на програми на програма.

13.2 Настройване на програмата

1. Завъртете превключвателя на програмите и го поставете на желаната програма.
→ "Програми", Страница 24
2. Ако желаете, адаптирайте програмните настройки.
→ "Бутони", Страница 23

Програмните настройки не се запаметяват трайно за програмата.

13.3 Отваряне на вратата

1. Достигнете до дръжката на вратата и я дръпнете.

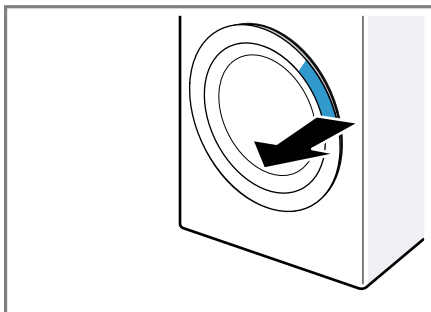

2. Отворете вратата.

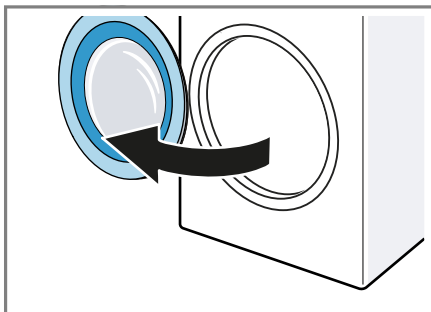

13.4 Дрехи поставете

Бележка: За да избегнете образуване на гънки, спазвайте максималното зареждане на програмите.
→ "Програми", Страница 24

Изисквания

- Прането е подготвено и сортирано.
→ "Гране", Страница 27
 - Барабанът е празен.
1. Отворете вратата.
→ Страница 28
 2. Поставете дрехите в барабана.
 3. Затворете вратата.
Уверете се, че не е затиснато пране във вратата.

13.5 Поставяне на помощ при дозиране

1. Изтеглете чекмеджето за препарати.
2. Натиснете приставката надолу и свалете чекмеджето за перилен препарат.

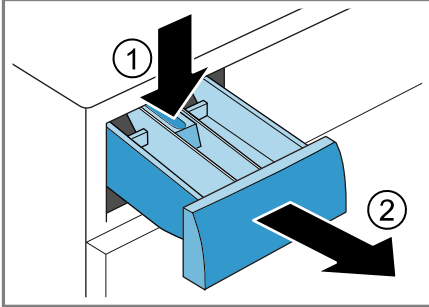

3. Използвайте помощта за дозиране.

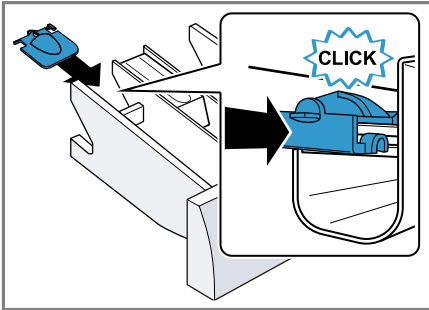

13.6 Използване на помощ при дозиране

За да дозирате течния перилен препарат по-лесно, можете да използвате помощта при дозиране в чекмеджето за перилен препарат.

Бележка: Не използвайте помощ при дозиране за гъсти перилни препарати, прах за пране, при активирано предпране или време на край на програмата.

Изисквания

- Чекмеджето за перилен препарат → Страница 20 е извадено.
- Помощта при дозиране е поставена. → Страница 29

1. Избутайте помощта при дозиране напред.

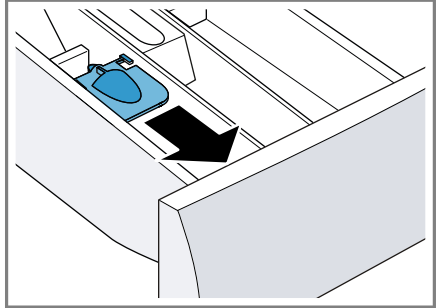

2. Приберете надолу помощта при дозиране и я фиксирайте.

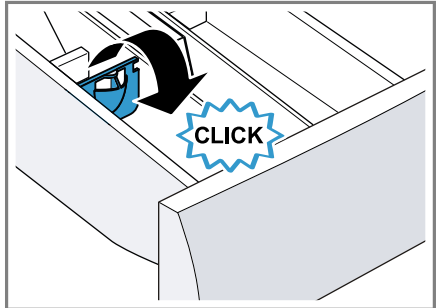

13.7 Пълнене на перилен препарат и препарат за поддръжка

Бележка: Спазвайте указанията за перилни препарати и препарати за поддръжка → Страница 27.

1. Изтеглете чекмеджето за препарати.
2. Ако желаете, използвайте помощта при дозиране. → Страница 29

3. Напълнете перилен препарат.
→ "Чекмедже за перилен препарат", Страница 20
4. Ако желаете, напълнете омекотител.
5. Затворете чекмеджето за препарати.

13.8 Стартиране на програмата

Изискване: Програма е настроена.
→ Страница 28

- ▶ Натиснете **Start/Reload** .
- ✓ Барабанът се върти и се извършва разпознаване на натоварването, което може да трае до 2 минути и след това водата влиза.
- ✓ Дисплеят показва продължителността на програмата или времето на край.
- ✓ Дисплеят показва след края на програмата: End.

13.9 Допълване с дрехи

След старта на програмата можете да извадете или добавите пране според статуса на програмата.

1. Натиснете **Start/Reload** .

Уредът спира на пауза.

Бележка: Ако желаете да добавите пране, спазвайте указанията на дисплея.

→ "Дисплей", Страница 22

2. Отворете вратата. → Страница 28
3. Допълнете или извадете дрехи.
4. Затворете вратата.
5. Натиснете **Start/Reload** .

13.10 Прекъсване на програмата

1. Натиснете **Start/Reload** .
2. Отворете вратата. → Страница 28

При висока температура и високо ниво на водата вратата остава заключена от съображения за сигурност.

- При висока температура стартирайте програмата  **Rinse**.
- При високо ниво на водата стартирайте програмата **Spin** или настройте подходяща програма за изпомпване.
→ "Програми", Страница 24

3. Извадете прането.
→ Страница 30

13.11 Изваждане на дрехите

1. Отворете вратата. → Страница 28
2. Извадете прането от барабана.

13.12 Изключване на уреда

1. Поставете селектора на програмите на **Off**.
2. Затворете водопроводния кран.
3. Избършете до сухо гумения маншет и отстранете чуждите тела.

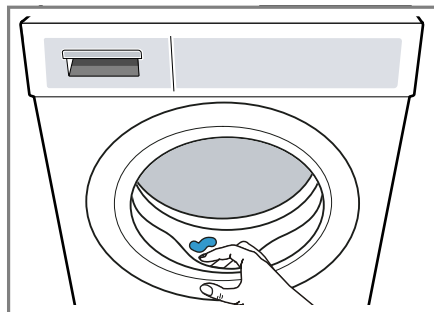



4. Оставете вратата на уреда и чекмеджето за перилен препарат отворени, за да може да изсъхне останалата вода.

14 Защита от деца



Обезопасете Вашия уред срещу погрешно обслужване по елементите за управление.

14.1 Активиране на защитата от деца

- ▶ Натиснете двата бутона за  **3 sec.** ок. 3 секунди.
- ✓ Дисплеят показва .
- ✓ Елементите за управление са блокирани.
- ✓ Защитата от деца остава активирана след изключване на уреда и при спиране на тока.

14.2 Деактивиране на защитата от деца

Изискване: За да деактивирате защитата от деца, уредът трябва да е включен.

- ▶ Натиснете двата бутона за  **3 sec.** ок. 3 секунди.
За да не прекъснете текущата програма, избирателят на програми трябва да е на изходната програма.
- ✓ На дисплея угасва .

15 Основни настройки

Можете да настроите основните настройки на Вашия уред според Вашите нужди.

15.1 Общ преглед на основните настройки

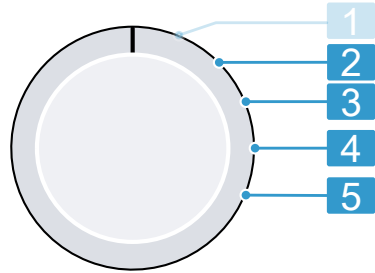

Програмен селектор с програмни позиции

- 2** Настройте силата на звука на сигнала след края на програмата:
0 (изкл) до 4 (много силно)
- 3** Настройте силата на сигнала при избиране на бутоните:
0 (изкл) до 4 (много силно)
- 4** Няма основна настройка.
- 5** Покажете броя на прекратените програми.

15.2 Промяна на основните настройки

1. Настройте селектора на програми на позиция 1.
→ Страница 31

2. Натиснете **Spin Speed** и едновременно настройте селектора на програми на позиция 2.
- ✓ Дисплеят показва актуалната стойност.
3. Изберете желаната основна настройка с програмния избирач.
→ Страница 31
4. За да промените стойността, натиснете върху **Finished in**.
5. За да запазите промяната, изключете уреда.

16 Почистване и поддръжка

Почиствайте и поддържайте старателно Вашия уред, за да съхраните неговата функционалност за дълго време.

16.1 Почистване на барабана

Почиствайте барабана след 20 пранета при температура от 40 °C или по-ниска или ако дълго време не сте използвали уреда, го правете поне веднъж годишно.

⚠ ВНИМАТЕЛНО **Опасност от нараняване!**

Постоянното пране с ниски температури и липсващото проветряване на уреда могат да повредят барабана и да доведат до наранявания.

- ▶ Редовно изпълнявайте програма за почистване на барабана или перете с температури от минимум 60 °C.
- ▶ Оставайте уреда след всяка употреба да се изсуши с отворени врата и чекмедже за перилен препарат.

- ▶ Изпълнете програмата **Cottons 90 °C** без пране с прах за пране с кислородна белина или с почистващ препарат за грижа за вътрешността на уреда.
→ "Принадлежности",
Страница 27

16.2 Почистване на отделението за перилен препарат

1. Изтеглете чекмеджето за препарати.
2. Притиснете поставката и отстранете чекмеджето за перилен препарат.

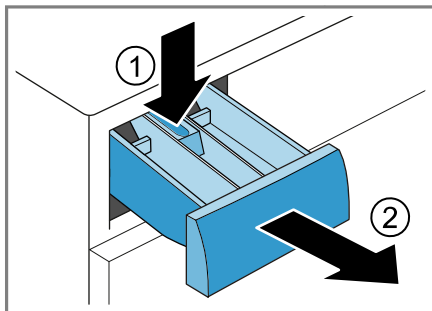

3. Изтеглете отдолу нагоре частта.

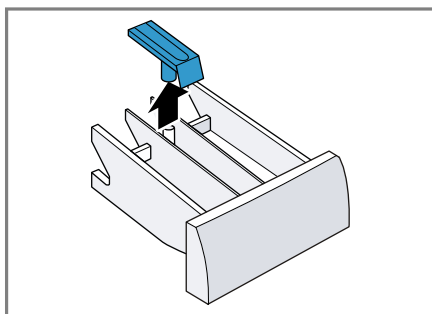

4. Почистете с четка и вода чекмеджето за перилен препарат и вложката и ги подсушете.

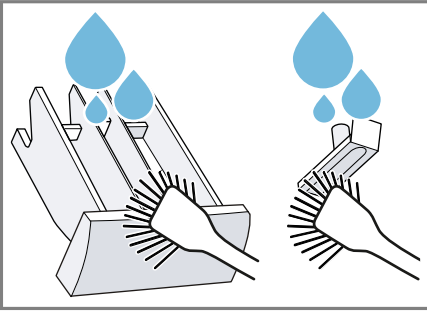

5. Поставете и фиксирайте вложката.

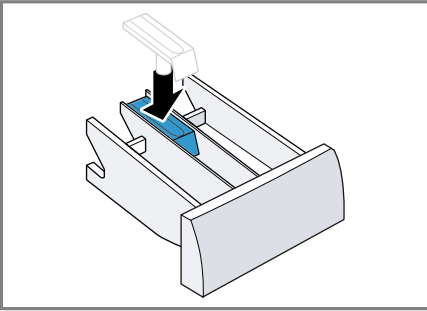

6. Почистете отвора за чекмеджето за перилен препарат.

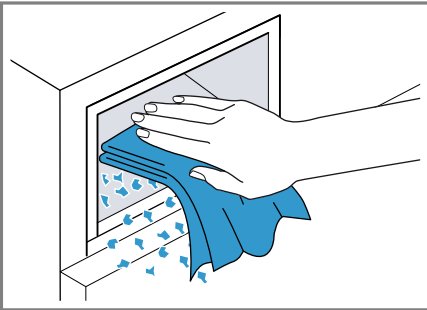

7. Затворете чекмеджето за препарати.

16.3 Почистване на помпата за мръсна вода

Почистете помпата за мръсна вода редовно, поне веднъж годишно, както и при повреди, напр. при запушвания или чукащи шумове.

Изпразване на помпата за мръсна вода

1. Затворете водопроводния кран.
2. Разкачете щепсела на уреда от електрическата мрежа.
3. Отворете и свалете клапата за поддръжка.

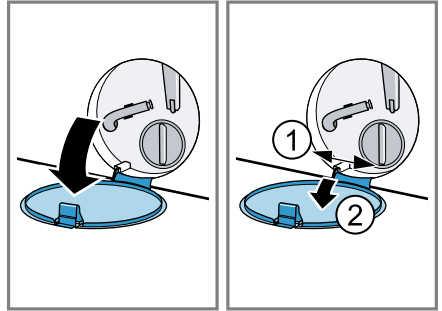

4. Избутайте под отвора подходящ съд за улавяне на сапунената вода.

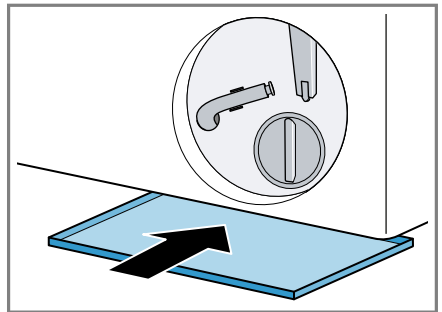

5. Свалете маркуча за изпразване от поставката.

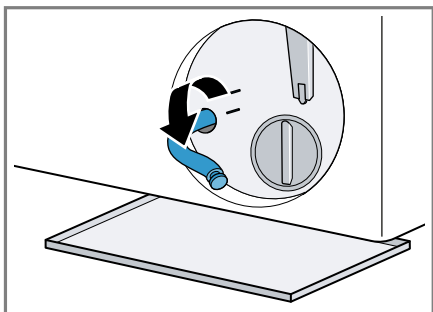

8. Захванете маркуча за източване на водата в поставката.

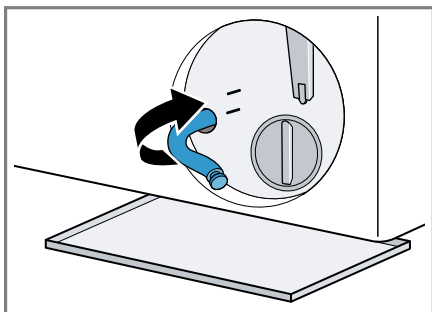

6. **⚠ ВНИМАТЕЛНО - Опасност от изгаряне с гореща вода!** При пране с високи температури сапунената луга е гореща.

- ▶ Не докосвайте горещия перилен разтвор.

За да се оттече лугата в съда, изтеглете затварящото капаче.

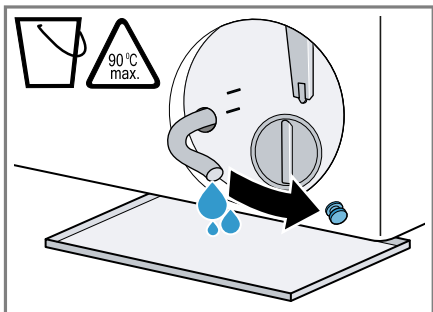

7. След изпразването натиснете затварящото капаче.

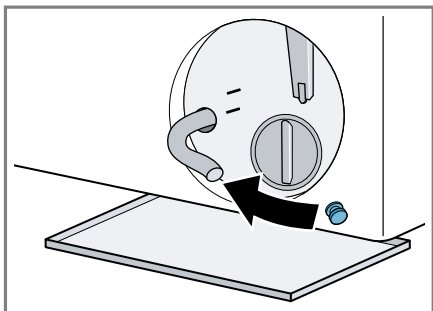

Почистване на помпата за мръсна вода

Изискване: Помпата за мръсна вода е празна. → Страница 33

1. Тъй като в помпата за мръсна вода може да има още остатъчна вода, внимателно развъртете капака на помпата.

- Поради груби замърсявания филтърната вложка може да заседне в корпуса на помпата. Разтворете мръсотията и извадете филтърната вложка.

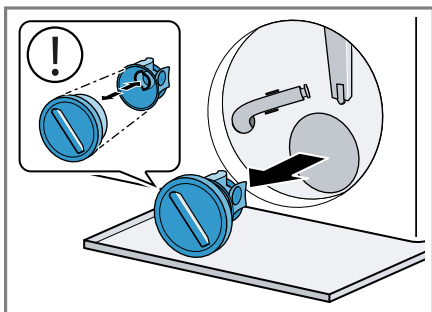

Капакът на помпата се състои от два компонента, които могат да се разглобят за почистване.

- Почистете вътрешността, резбата на капака на помпата и корпуса на помпата.

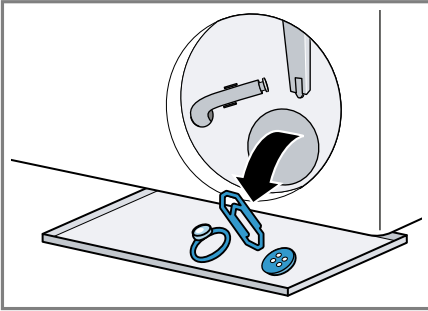

- Поставете капака на помпата.
 - Уверете се, че компонентите на капака на помпата са правилно монтирани.

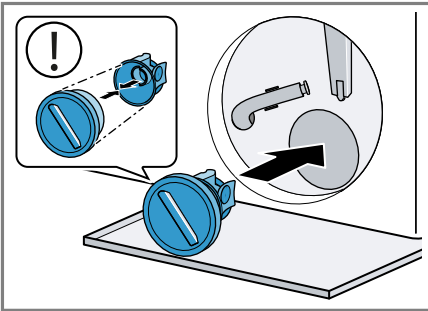

- Завъртете до упор капака на помпата.

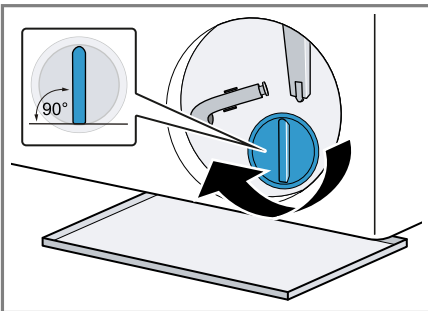

Дръжката на капака на помпата трябва да е отвесна.

- Поставете и затворете клапата за поддръжка.

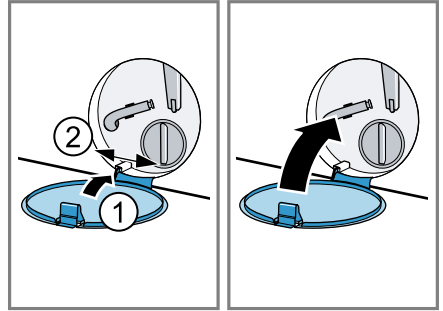

17 Отстраняване на неизправности



Можете да отстраните самостоятелно малки неизправности по Вашия уред. Преди да се свържете с отдела по обслужване на клиенти, направете справка с информацията за отстраняване на неизправности. Така ще избегнете ненужни разходи.

ПРЕДУПРЕЖДЕНИЕ

Опасност от токов удар!

Некомпетентните ремонти са опасни.

- ▶ Никога не променяйте технически уреда или свойствата му.
- ▶ Само обучен за целта специализиран персонал трябва да извършва ремонти на уреда.
- ▶ За ремонта на уреда трябва да се използват само оригинални резервни части.
- ▶ Ако кабелът за свързване към мрежата на този уред бъде повреден, той трябва да се смени от производителя или неговия отдел по обслужване на клиенти, или от друго лице с подобна квалификация, за да се избегнат опасности.

Неизправност	Причина и отстраняване на неизправности
Дисплеят е угаснал и Start/Reload  мига.	Режим на пестене на енергия е активен. ▶ Натиснете Start/Reload  .
E:36 -10 / E:30 -80 / E:18 Перилният разтвор не се изпомпва.	Маркучът за източване на водата е свързан твърде високо, прегънат, притиснат или удължен до недопустимата степен. ▶ Проверете инсталацията на маркуча за мръсна вода. → <i>Страница 15</i>
	Отточната тръба или отточният маркуч са запушени. ▶ Почистете отточната тръба и отточния маркуч.
	Помпата за сапунен разтвор е запушена или капакът на помпата не е поставен правилно. ▶ Проверете дали капакът на помпата е правилно инсталиран. → <i>Страница 33</i> ▶ Почистете помпата за мръсна вода. → <i>Страница 33</i>
	Дозиране на перилен препарат твърде високо. ▶ Намалете при следващия цикъл на пране същото натоварване количеството перилен препарат.

Неизправност	Причина и отстраняване на неизправности
E:36 -25 -26	<p>Помпата за отвеждане на пералния разтвор е задръстена.</p> <ul style="list-style-type: none"> ▶ Почистете помпата за мръсна вода. <p style="text-align: right;">→ Страница 33</p>
E:60 -2B / E:32 / H:32	<p>Уредът е прекъснал центрофугирането поради неравно разпределение на дрехите.</p> <ul style="list-style-type: none"> ▶ Разпределете наново дрехите в барабана.
E:30 -10 / 	<p>Водопроводният кран е затворен.</p> <ul style="list-style-type: none"> ▶ Отворете водопроводния кран. <hr/> <p>Маркучът за чиста вода е прегънат или захванат.</p> <ul style="list-style-type: none"> ▶ Проверете инсталацията на маркуча за подаване на вода. → Страница 15 <hr/> <p>Филтрите на захранващия провод са запушени.</p> <ul style="list-style-type: none"> ▶ Почистете цедките в маркуча за чиста вода. <hr/> <p>Налягането на водата е ниско.</p> <ul style="list-style-type: none"> ▶ Проверете дали водопроводният кран има достатъчно налягане на водата.
E:30 -20	<p>Системата за измерване на нивото на водата е дефектна.</p> <p>Със съобщението за грешка уредът стартира процес по изпомпване.</p> <ol style="list-style-type: none"> 1. Изчакайте ок. 5 минути докато престане процесът на изпомпване. 2. Рестартирайте уреда. <p>Ако е нужно, процесът на изпомпване стартира наново.</p> <ol style="list-style-type: none"> 3. Ако повредата продължи, обадете се на службата за обслужване на клиенти. → Страница 43 <hr/> <p>Критична функционална неизправност.</p> <ul style="list-style-type: none"> ▶ Затворете водопроводния кран. <p>Със съобщението за грешка уредът стартира процес по изпомпване.</p> <ol style="list-style-type: none"> 1. Изчакайте ок. 5 минути докато престане процесът на изпомпване. 2. Рестартирайте уреда. <p>Ако е нужно, процесът на изпомпване стартира наново.</p> <ol style="list-style-type: none"> 3. Ако повредата продължи, обадете се на службата за обслужване на клиенти. → Страница 43 <hr/> <p>Дозиране на перилен препарат твърде високо.</p>

Неизправност	Причина и отстраняване на неизправности
E:30 -20	<ul style="list-style-type: none"> ▶ Намалете при следващия цикъл на пране със същото натоварване количеството перилен препарат. <p>Допълнително вода е напълнена.</p> <ul style="list-style-type: none"> ▶ По време на работа не доливайте вода в уреда.
Всички други кодове за грешка.	<p>Функционална неизправност</p> <ol style="list-style-type: none"> 1. Рестартирайте уреда. 2. Ако повредата възникне отново, разкачете уреда за минимум 30 секунди от електрическата мрежа. Издърпайте щепсела на кабела за свързване към мрежата от контакта или изключете предпазителя в кутията с предпазители. 3. Ако повредата продължи, обадете се на службата за обслужване на клиенти. → <i>Страница 43</i> При обаждането посочете точното съобщение за грешка. Ако е възможно, документируйте повредата със снимки и видеота.
• мига и програмата е на пауза.	<p>Устройството е открило колебания в захранването. Не е необходимо действие. Ако електрозахранването се е стабилизирало, • светва и програмата продължава нормална работа.</p>
Силно образуване на пяна.	<p>Дозирание на перилен препарат твърде високо.</p> <ul style="list-style-type: none"> ▶ Моментална мярка: Смесете една супена лъжица омекотител с 0,5 литра вода и го сипете в отделението II (не правете това при връхни и спортни дрехи и при дрехи с пух). ▶ Намалете при следващия цикъл на пране със същото натоварване количеството перилен препарат.
⊘ мига.	<p>Вратата не е напълно затворен.</p> <ol style="list-style-type: none"> 1. Уверете се, че не е затиснато пране във вратата. 2. Затворете вратата.
Програмата не стартира.	<p>Активирана е защитата за деца.</p> <ul style="list-style-type: none"> ▶ Деактивирайте механизма за обезопасяване спрямо деца. → <i>Страница 31</i> <p>Finished in ⊘ е активирано.</p> <ul style="list-style-type: none"> ▶ Проверете дали Finished in ⊘ е активирана. → <i>Страница 23</i>

Неизправност	Причина и отстраняване на неизправности
Програмата е на пауза или прекъсната, но вратата не може да се отвори.	<p>Температурата е твърде висока.</p> <ul style="list-style-type: none"> ▶ Стартирайте програмата  Rinse или изчакайте докато температурата спадне. <hr/> <p>Нивото на водата е твърде високо.</p> <ul style="list-style-type: none"> ▶ Стартирайте програма Spin или подходяща програма за изпомпване. → <i>Страница 24</i>
Вратата не може да се отвори в случай на прекъсване на захранването.	<p>Вратата е заключена.</p> <ul style="list-style-type: none"> ▶ Отворете вратата с аварийното отключване. → <i>Страница 42</i>
Барабанът трепва след старта на програмата.	<p>Не е налице грешка. Вътрешният тест на мотора е стартиран.</p> <p>Не е необходимо действие.</p>
Барабанът се върти, вода не влиза.	<p>Не е налице грешка. Разпознаване на натоварване е активно до 2 минути.</p> <p>Не е необходимо действие.</p>
В барабана не се вижда вода.	<p>Не е налице грешка. Водата се намира под видимото ниво.</p> <p>Не е необходимо действие.</p>
Многократно центрофугиране.	<p>Не е налице грешка. Уредът разпределя дрехите равномерно и така изравнява дисбаланса.</p> <p>Не е необходимо действие.</p>
Вибрации, движение и силни шумове от уреда по време на центрофугиране.	<p>Уредът не е правилно нивелиран.</p> <ul style="list-style-type: none"> ▶ Подравнете уреда. → <i>Страница 16</i> <hr/> <p>Крачетата на уреда не са фиксирани.</p> <ul style="list-style-type: none"> ▶ Фиксирайте крачетата на уреда. → <i>Страница 16</i> <hr/> <p>Транспортните планки не са отстранени.</p> <ul style="list-style-type: none"> ▶ Отстранете транспортните предпазители. → <i>Страница 14</i>
Високи обороти на центрофугата не се достигат.	<p>Уредът изравнява дисбаланса чрез редуциране на оборотите на центрофугата.</p> <p>Не е необходимо действие.</p>
Продължителността на програмата се променя по време на процеса на изпиране.	<p>Не е налице грешка. Последователността на програмата се оптимизира електронно или се активира друг цикъл на изплакване поради образуването на обилна пяна или дисбалансът е изравнен.</p> <p>Не е необходимо действие.</p>
Бързаци, съскаци или засмукващи звуци.	<p>Не е налице грешка. Вода се налива или сапунен разтвор се изпомпва.</p> <p>Не е необходимо действие.</p>

Неизправност	Причина и отстраняване на неизправности
Чукащи шумове, трасане в помпата за сапунен разтвор.	<p>Чуждо тяло е попаднало в помпата за сапунен разтвор.</p> <ul style="list-style-type: none"> ▶ Почистете помпата за мръсна вода. → <i>Страница 33</i>
По дрехите има следи от перилен препарат.	<p>Перилните препарати могат да съдържат неразтворими във вода вещества, които да се отложат върху дрехите.</p> <ul style="list-style-type: none"> ▶ Стартирайте програмата  Rinse или изчеткайте прането след сушенето.
Прането след центрофугирането е твърде мокро.	<p>Настроени са ниски обороти на центрофугата.</p> <ul style="list-style-type: none"> ▶ Стартирайте програмата Spin. ▶ Настройте при следващото пране по-високи обороти на центрофугиране. <p>Уредът изравнява дисбаланса чрез редуциране на оборотите на центрофугата.</p> <ol style="list-style-type: none"> 1. Разпределете наново дрехите в барабана. 2. Стартирайте програмата Spin.
Намачкване.	<p>Избраната програма е неподходяща за вида на тъканта.</p> <ul style="list-style-type: none"> ▶ Настройте подходяща програма. → <i>Страница 24</i> <p>Настроени са високи обороти на центрофугата.</p> <ul style="list-style-type: none"> ▶ Настройте при следващото пране по-ниски обороти на центрофугиране. <p>Зареждането е неподходящо.</p> <ul style="list-style-type: none"> ▶ Спазвайте максималното количество за зареждане на програмите. → <i>Страница 24</i> ▶ Подгответе прането. → <i>Страница 27</i>
От маркуча за чиста вода изтича вода.	<p>Маркучът за чиста вода не е правилно свързан или е повреден.</p> <ul style="list-style-type: none"> ▶ Проверете инсталацията на маркуча за подаване на вода. → <i>Страница 12</i> <p>При повреда сменете маркуча за чиста вода.</p>
От отточния маркуч изтича вода.	<p>Маркучът за мръсна вода не е правилно свързан или повреден.</p> <ul style="list-style-type: none"> ▶ Проверете инсталацията на маркуча за мръсна вода. → <i>Страница 12</i> <p>При повреда сменете маркуча за мръсна вода.</p>
Вода излиза изпод вратата.	<p>Замърсяване по вратата или маншета предизвиква неуплътненост.</p> <ul style="list-style-type: none"> ▶ Почистете вратата и маншета.

Неизправност	Причина и отстраняване на неизправности
Перилният препарат или омекотителят капе от маншета и се събира върху вратата или в гънката на маншета.	<p>В чекмеджето за перилен препарат има твърде много препарат или омекотител.</p> <ul style="list-style-type: none"> ▶ Спазвайте при дозиране маркировката в чекмеджето за перилен препарат. → <i>Страница 29</i>
В отделението ☼ има остатъчна вода.	<p>Вложката в отделението ☼ е запушена.</p> <ul style="list-style-type: none"> ▶ Почистете отделението за перилен препарат. → <i>Страница 32</i>
Омекотителят остава в чекмеджето за перилен препарат.	<p>Мекото изплакване не е предвидено за избраната програма.</p> <ul style="list-style-type: none"> ▶ Проверете дали програмата поддържа използване на омекотител. → <i>Страница 24</i>
В уреда има миризми.	<p>Влагата и остатъците от перилен препарат могат да ускорят образуването на бактерии.</p> <ul style="list-style-type: none"> ▶ Почистете барабана. → <i>Страница 32</i> ▶ Когато не използвате уреда, оставайте вратата и чекмеджето за перилен препарат отворени, за да може да изсъхне останалата вода.

17.1 Аварийно отваряне

Отключване на вратата

Изискване: Помпата за мръсна вода е празна. → Страница 33

1. **ВНИМАНИЕ!** Изтичащата вода може да доведе до материални щети.
- ▶ Не отваряйте вратата, ако през стъклото се вижда вода.
Натиснете надолу аварийното отключване с инструмент и го пуснете.

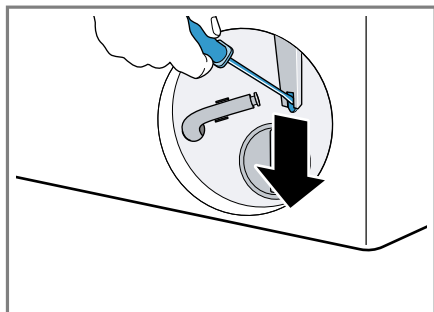

- ✓ Заклучването на вратата е освободено.
2. Поставете и фиксирайте клапата за поддръжка.
3. Затворете клапата за поддръжка.

18 Транспортиране, съхранение и предаване за отпадъци

18.1 Демонтаж на уреда

1. Затворете водопроводния кран.
2. Изпразнете маркуча за чиста вода.
3. Изтеглете щепсела на уреда.

4. Източете перилния разтвор.
→ "Почистване на помпата за мръсна вода", Страница 33
5. Демонтирайте маркучите.

18.2 Поставяне на транспортните планки

За да избегнете транспортни щети, обезопасете уреда преди транспортиране с транспортните обезопасявания.

1. Свалете 4-те капачета с отвертка.

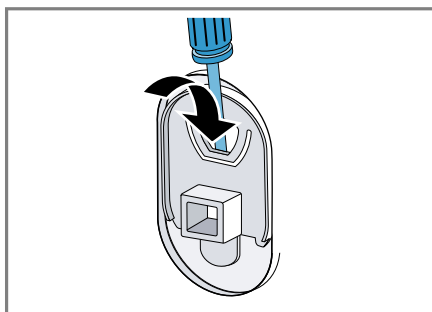

- Съхранете капачетата.
2. Поставете 4-те транспортни обезопасявания.
→ "Отстранете транспортните планки", Страница 14

18.3 Повторно въвеждане на уреда в експлоатация

- ▶ За още информация вж.
→ "Разполагане и свързване", Страница 12 и
→ "Стартиране на празен ход", Страница 17.

18.4 Предаване за отпадъци на излезли от употреба уреди

Чрез екологосъобразно предаване за отпадъци е възможна повторна употреба на ценни суровини.

ПРЕДУПРЕЖДЕНИЕ

Опасност от увреждане на здравето!

Деца могат да се заключат в уреда и да попаднат в опасна за живота ситуация.

- ▶ Не разполагайте уреда зад врата, която блокира или възпрепятства отварянето на вратата на уреда.
- ▶ При изведени от употреба уреди издърпайте щепсела на кабела за свързване към мрежата от контакта, след това прережете кабела за свързване към мрежата и унищожете ключалката на вратата на уреда така, че вратата на уреда да не се затваря повече.

1. Издърпайте от контакта щепсела на кабела за свързване към мрежата.
2. Прережете кабела за свързване към мрежата.
3. Предайте уреда за отпадъци по екологосъобразен начин.

Актуална информация относно начините на предаване за отпадъци ще получите от Вашия специализиран търговец, както и от съответната общинска или градска управа.



Този уред е обозначен в съответствие с европейската директива 2012/19/ЕС за стари електрически и елект-

ронни уреди (waste electrical and electronic equipment - WEEE). Тази директива регламентира валидните в рамките на ЕС правила за приемане и използване на стари уреди.

19 Отдел по обслужване на клиенти

Свързани с функционалността оригинални резервни части съгласно директивата относно екодизайна ще получите от нашия отдел по обслужване на клиенти за период от минимум 10 години от пускането на пазара на Вашия уред в рамките на Европейското икономическо пространство.

Бележка: Услугите на отдела по обслужване на клиенти са безплатни в рамките на условията на предлаганата от производителя гаранция.

Подробна информация относно гаранционния срок и гаранционните условия във Вашата страна ще получите от нашия отдел по обслужване на клиенти, Вашия търговец или на нашата уеб страница. В случай че желаете да се свържете с отдела по обслужване на клиенти, са Ви необходими номерът на изделието (E-Nr.) и заводският номер (FD) на Вашия уред. Данните за контакт на отдела по обслужване на клиенти ще намерите в приложения указател с отдели по обслужване на клиенти или на нашата уеб страница.

19.1 Номер на изделието (E-Nr.) и заводски номер (FD)







Номерът на изделието (E-Nr.) и заводският номер (FD) са посочени на фабричната табелка на уреда. Фабричната табелка се намира според модела:

- от вътрешната страна на вратата.
- от вътрешната страна на клапата за поддръжка.
- на гърба на уреда.

Можете да си запишете данните, за да разполагате своевременно с данните на Вашия уред и телефонния номер на отдела по обслужване на клиенти.

20 Разходни стойности

Следната информация се подава съгласно Регламента на ЕС за екодизайна. Посочените стойности за другите програми като **Есо 40-60** са само ориентировъчни стойности и са установени в комбинация с валидния стандарт EN60456.

Програма	За-реж-дане (кг)	Про-дъл-жител-ност на програмата (ч:мин) ¹	Разход на енер-гия (kWh/цикъл) ¹	Разход на во-да (л/цикъл) ¹	Макси-мална температура (°C) 5 мин ¹	Оборо-ти на цент-рофу-гата (об/мин) ¹	Оста-тъчна влаж-ност (%) ¹
Есо 40-60 ²	8,0	3:33	0,800	70,0	36	1200	53,00
Есо 40-60 ²	4,0	2:40	0,350	36,0	26	1200	53,00
Есо 40-60 ²	2,0	2:20	0,180	30	23	1200	53,00
Cottons  20 °C	8,0	3:25	0,330	89,0	23	1200	52,00
Cottons  40 °C	8,0	3:25	1,210	89,0	44	1200	52,00
Cottons  60 °C	8,0	3:25	1,510	89,0	58	1200	52,00
Easy Care 40 °C	4,0	2:30	0,770	61,0	44	1200	35,00
»   Quick Mix 40 °C	4,0	1:05	0,630	44,0	41	1200	55,00
 Wool 30 °C	2,0	0:41	0,300	48,0	29	800	26,00

¹ Действителните стойности могат да се отклоняват от посочените стойности поради влиянието на водното налягане, твърдостта и входната температура на водата, температурата на околната среда, вида, количеството и замърсяването на прането, използвания почистващ препарат, колебанията в електрозахранването и избраните допълнителни функции.

² Тестова програма съгласно Регламент на ЕС за екодизайн и Регламент на ЕС за енергийно обозначение със студена вода (15°C).

21 Технически данни

Височина на уреда	84,8 см
Ширина на уреда	59,8 см
Дълбочина на уреда	58,8 см
Дълбочина на уреда със затворена врата	63,2 см
Дълбочина на уреда с отворена врата	104,9 см
Тегло	67,9 кг
Максимално количество за зареждане	8,0 кг
Мрежово напрежение	220-240 V, 50 Hz
⇌ Минимално осигуряване на инсталацията	10 A
Номинална мощност	2300 W
Консумирана мощност	
Налягане на водата	<ul style="list-style-type: none"> ■ Минимум: 100 kPa (1 bar) ■ Максимум: 1000 kPa (10 bar)
Дължина на маркуча за чистата вода	150 см
Дължина на маркуча за мръсната вода	150 см

Дължина на кабела за свързване към мрежата 160 см

Допълнителна информация за Вашия модел ще намерите в интернет на адрес <https://eprel.ec.europa.eu/qr/1654754>¹. Този уеб адрес е свързан с официалната продуктова база данни на ЕС EPREL.

¹ Важи само за страни в Европейското икономическо пространство



Thank you for buying a Bosch Home Appliance!

Register your new device on MyBosch now and profit directly from:

- **Expert tips & tricks for your appliance**
- **Warranty extension options**
- **Discounts for accessories & spare-parts**
- **Digital manual and all appliance data at hand**
- **Easy access to Bosch Home Appliances Service**

Free and easy registration – also on mobile phones:

www.bosch-home.com/welcome



Looking for help? You'll find it here.

Expert advice for your Bosch home appliances, help with problems or a repair from Bosch experts.

Find out everything about the many ways Bosch can support you:

www.bosch-home.com/service

Contact data of all countries are listed in the attached service directory.

BSH Hausgeräte GmbH

Carl-Wery-Straße 34
81739 München, GERMANY
www.bosch-home.com

A Bosch Company



9001916443 (040808)

bg